

---

# PROFILI IN ACCIAIO FLASHLINE HARD



METALSTAMPI

## PROFILI IN ACCIAIO FLASHLINE HARD

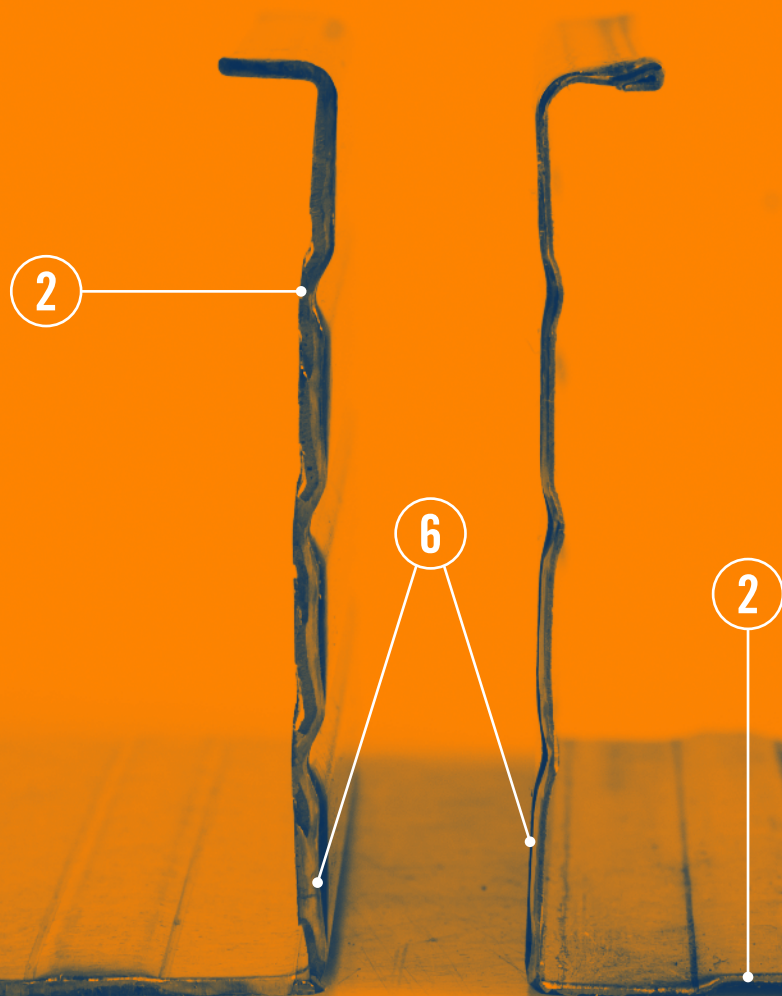

## PUNTI DI FORZA

- 1 — Marcatura CE sul prodotto secondo la norma Europea EN 14195 (determinazione della resistenza allo snervamento secondo la norma EN 10002-1), ed EN 13964 (resistenze meccaniche a flessione prodotti da soffitto).
- 2 — Nervature marcate di irrigidimento longitudinale (per migliorare la resistenza meccanica).
- 3 — Zigrinatura sulle superfici di fissaggio (per facilitare la penetrazione delle viti).
- 4 — Imballo del prodotto con listelli di legno compresi (vantaggi sulla prima movimentazione).
- 5 — Etichettatura con codice a barre su ogni prodotto.
- 6 — Gamma prodotti con spessori 0,6-0,8-1 mm.





## VISTA ASSONOMETRICA APPLICAZIONE PRODOTTI METALSTAMPI PROFILI IN ACCIAIO PER PARETI E CONTROSOFFITI

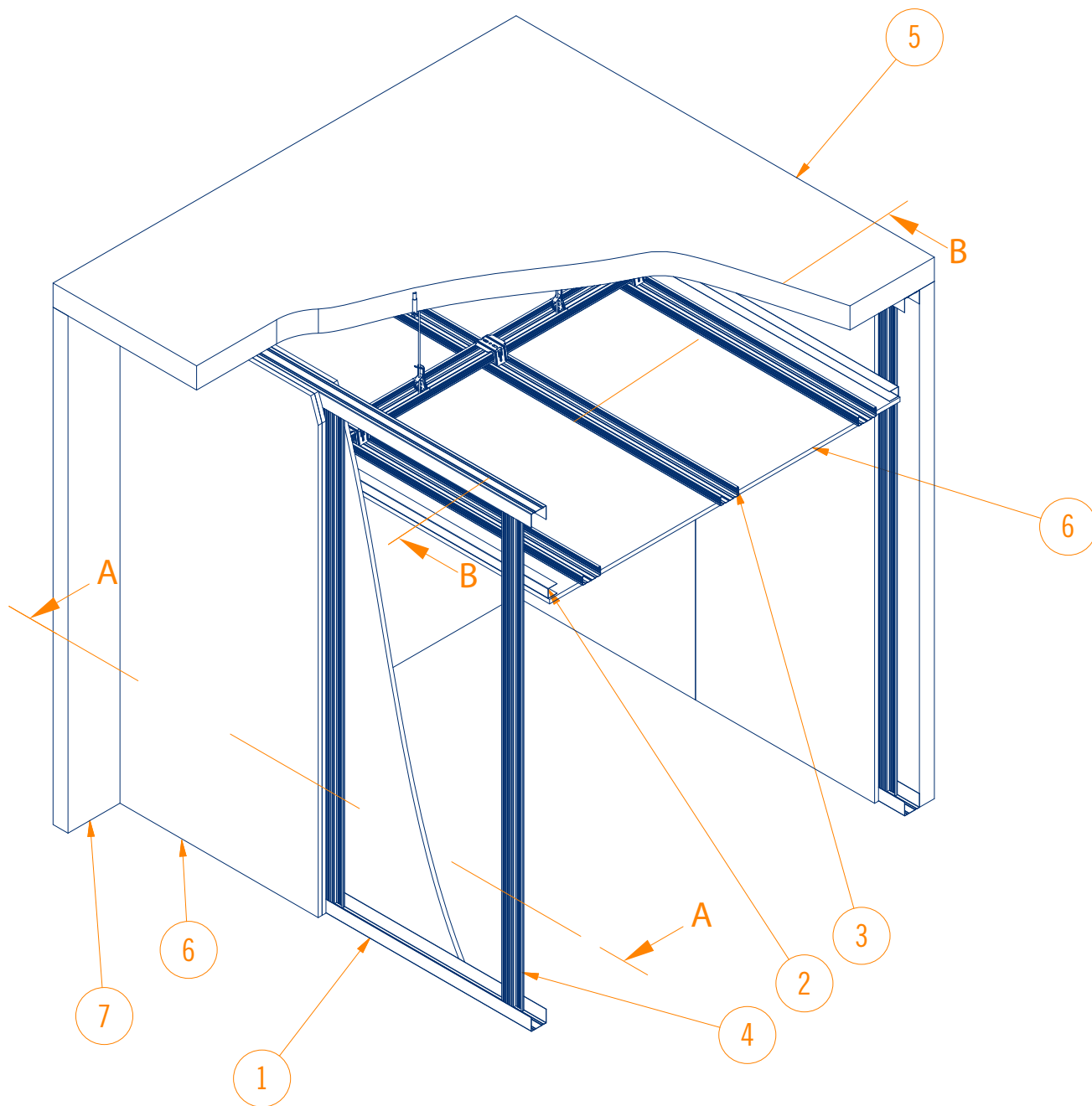

Pos.	Descrizione	Codice
1	GUIDA A U/40/75/40/0.6	PU75403000
2	GUIDA A U/30/28/30	PU28303000
3	MONTANTE A C/27/60/27	PC60273000BI
4	MONTANTE A C/50/74/47/3000/0.6	PC75503000
5	SOLAIO	
6	RIVESTIMENTO IN CARTONGESSO	
7	PARETI	



## SCHEMA DI MONTAGGIO

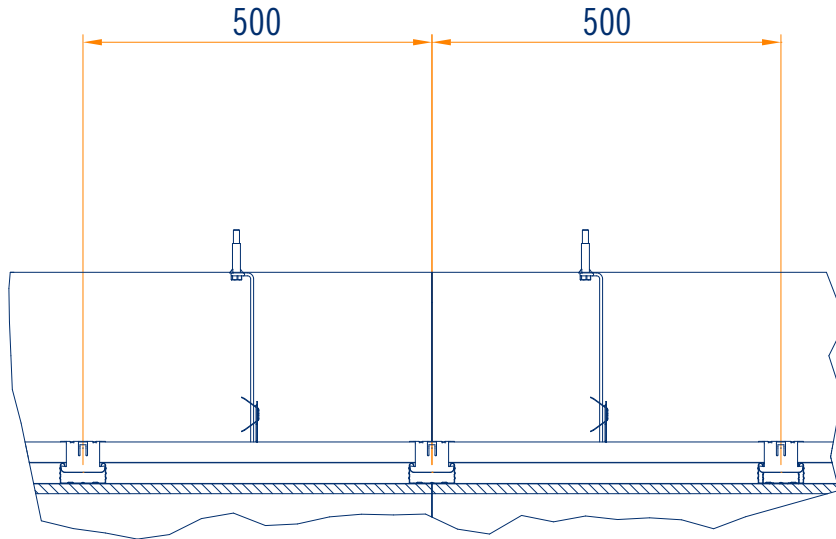

sezione B-B  
(1:10)

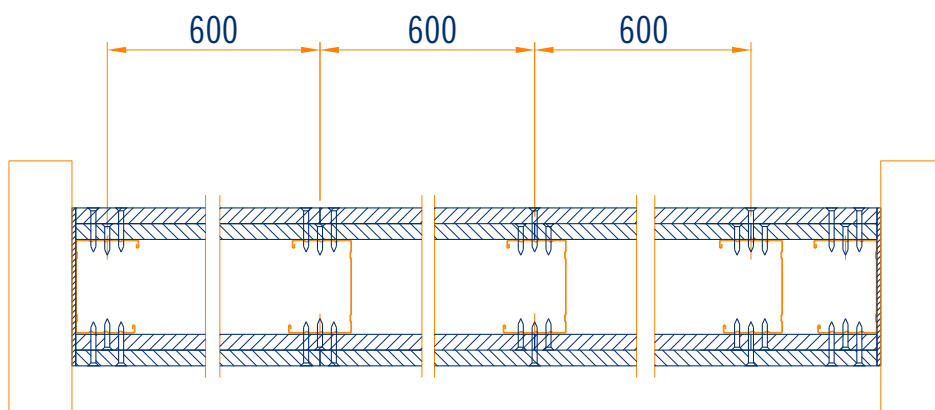

sezione A-A  
(1:10)

# GUIDA ad U 0,6 mm

28/16/28 - 30/28/30



Cod.	Descrizione	Dimensioni e spessore mm	Peso kg per pacco	MI per pacco	Applicazione	Contenuto confezione
	guida U/28/16/28	b 16 h 28 s 0,6			controsoffitto (solo guida perimetrale) controparete	160 pezzi totali 20 confezioni da 8 pezzi cadauna
<b>PU16283000</b>	U/28/16/28/3000/0,6	I 3000	156,00	480,00		
<b>PU16284000</b>	U/28/16/28/4000/0,6	I 4000	208,00	640,00		

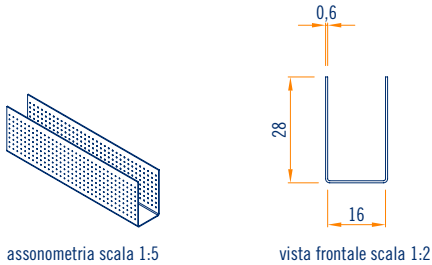

Cod.	Descrizione	Dimensioni e spessore mm	Peso kg per pacco	MI per pacco	Applicazione	Contenuto confezione
	guida U/30/28/30	b 28 h 30 s 0,6			controsoffitto (solo guida perimetrale) controparete	300 pezzi totali 25 confezioni da 12 pezzi cadauna
<b>PU28303000</b>	U/30/28/30/3000/0,6	I 3000	431,57	900,00		
<b>PU28304000</b>	U/30/28/30/4000/0,6	I 4000	575,43	1200,00		

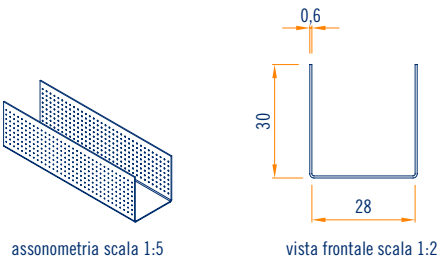

Cod.	Descrizione	Dimensioni e spessore mm	Peso kg per pacco	MI per pacco	Applicazione	Contenuto confezione
	guida U/48/28/30	b 28 h 48 s 0,6			controsoffitto (solo guida perimetrale) controparete	320 pezzi totali 20 confezioni da 16 pezzi cadauna
<b>PU28483000</b>	U/30/28/48/3000/0,6	I 3000	480,00	960,00		

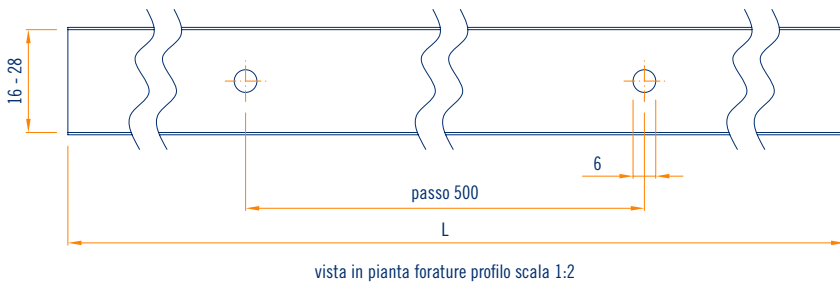
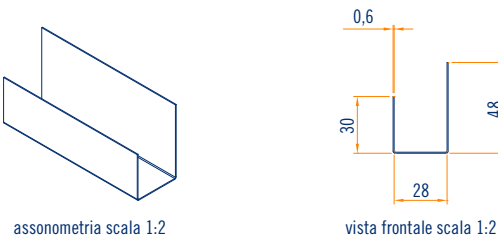

# MONTANTE a C 0,6 mm

15/48/15 BA-BS - 27/48/27 BA-BS - 27/60/27 BI-BA



Cod.	Descrizione	Dimensioni e spessore mm	Peso kg per pacco	MI per pacco	Applicazione	Contenuto confezione
	montante a C/15/48/15 bordo arrotondato	b 48 h 15 s 0,6			controsoffitto controparete	192 pezzi totali 24 confezioni da 8 pezzi cadauna
<b>PC50153000BA</b>	C/15/48/15/3000/0,6	l 3000	255,06	576,00		
<b>PC50154000BA</b>	C/15/48/15/4000/0,6	l 4000	340,08	768,00		

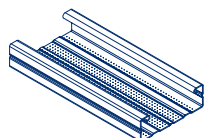

assonometria scala 1:5

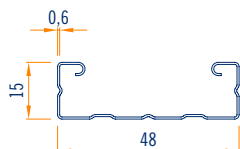

vista frontale scala 1:2

Cod.	Descrizione	Dimensioni e spessore mm	Peso kg per pacco	MI per pacco	Applicazione	Contenuto confezione
	montante a C/15/48/15 bordo schiacciato	b 48 h 15 s 0,6			controsoffitto controparete	192 pezzi totali 24 confezioni da 8 pezzi cadauna
<b>PC50153000BS</b>	C/15/48/15/3000/0,6	l 3000	255,06	576,00		
<b>PC50154000BS</b>	C/15/48/15/4000/0,6	l 4000	340,08	768,00		

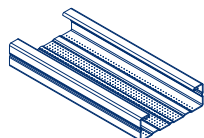

assonometria scala 1:5

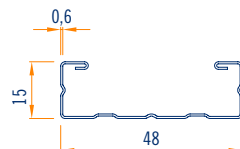

vista frontale scala 1:2

Cod.	Descrizione	Dimensioni e spessore mm	Peso kg per pacco	MI per pacco	Applicazione	Contenuto confezione
	montante C/27/48/27 bordo arrotondato	b 48 h 27 s 0,6			controsoffitto controparete	120 pezzi totali 15 confezioni da 8 pezzi cadauna
<b>PC50272800BA</b>	C/27/48/27/2800/0,6	l 2800	185,06	336,00		
<b>PC50273000BA</b>	C/27/48/27/3000/0,6	l 3000	198,29	360,00		
<b>PC50273500BA</b>	C/27/48/27/3500/0,6	l 3500	231,20	420,00		
<b>PC50274000BA</b>	C/27/48/27/4000/0,6	l 4000	264,38	480,00		
<b>PC50275000BA</b>	C/27/48/27/5000/0,6	l 5000	330,48	600,00		

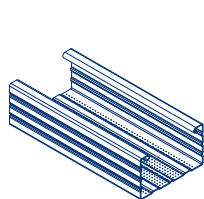

assonometria scala 1:5

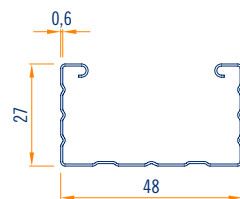

vista frontale scala 1:2

Cod.	Descrizione	Dimensioni e spessore mm	Peso kg per pacco	MI per pacco	Applicazione	Contenuto confezione
	montante C/27/48/27 bordo schiacciato	b 48 h 27 s 0,6			controsoffitto controparete	120 pezzi totali 15 confezioni da 8 pezzi cadauna
<b>PC50273000BS</b>	C/27/48/27/3000/0,6	l 3000	198,29	360,00		
<b>PC50273500BS</b>	C/27/48/27/3500/0,6	l 3500	231,20	420,00		
<b>PC50274000BS</b>	C/27/48/27/4000/0,6	l 4000	264,38	480,00		

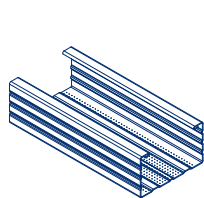

assonometria scala 1:5

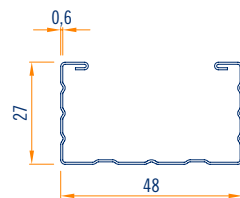

vista frontale scala 1:2



# 188 FLASHLINE HARD

Cod.	Descrizione	Dimensioni e spessore mm	Peso kg per pacco	MI per pacco	Applicazione	Contenuto confezione
	montante C/27/48/27 bordo inclinato	b 60 h 27 s 0,6			controsoffitto controparete	120 pezzi totali 15 confezioni da 8 pezzi cadauna
<b>PC60273000BI</b>	C/27/60/27/3000/0,6	l 3000	206,06	360,00		
<b>PC60274000BI</b>	C/27/60/27/4000/0,6	l 4000	274,75	480,00		

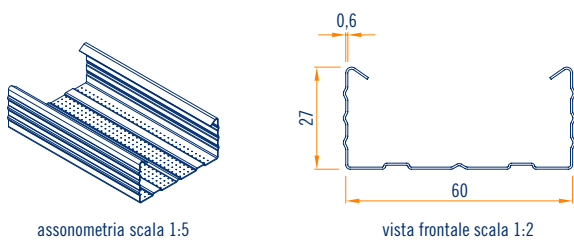

Cod.	Descrizione	Dimensioni e spessore mm	Peso kg per pacco	MI per pacco	Applicazione	Contenuto confezione
	montante C/27/48/27 bordo arrotondato	b 60 h 27 s 0,6			controsoffitto controparete	120 pezzi totali 15 confezioni da 8 pezzi cadauna
<b>PC60273000BA</b>	C/27/60/27/3000/0,6	l 3000	206,06	360,00		
<b>PC60274000BA</b>	C/27/60/27/4000/0,6	l 4000	274,75	480,00		

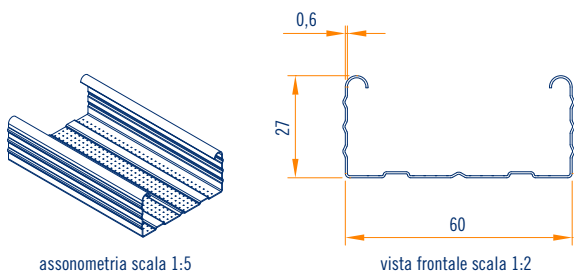

# GUIDA A SCATTO ad U 0,7 mm

## 40/28/40 BA



Cod.	Descrizione	Dimensioni e spessore mm	Peso kg per pacco	MI per pacco	Applicazione	Contenuto confezione
	guida a scatto U/40/28/40 bordo arrotondato	b 28 h 40 s 0,7			controsoffitto controparete	120 pezzi totali 15 confezioni da 8 pezzi cadauna
<b>PU28403000BA</b>	U/40/28/40/3000/0,7	l 3000	205,74	360,00		
<b>PU28404000BA</b>	U/40/28/40/4000/0,7	l 4000	273,60	480,00		

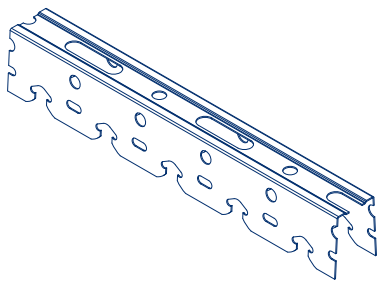

assonometria scala 1:5

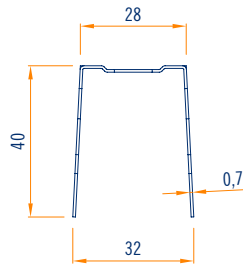

vista frontale scala 1:2

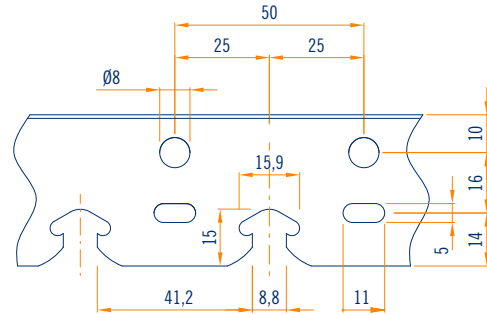

vista laterale forature profilo scala 1:2

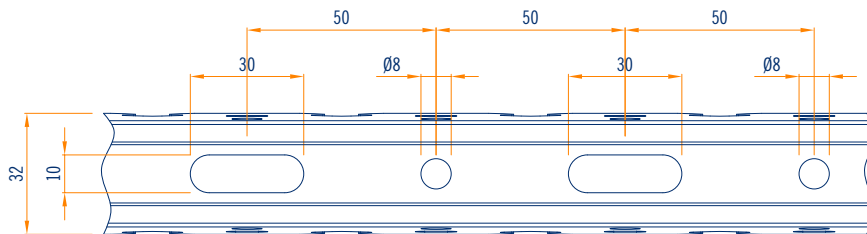

vista in pianta forature profilo scala 1:2

# PROFILO OMEGA W

## 0,6 mm



Cod.	Descrizione	Dimensioni e spessore mm	Peso kg per pacco	MI per pacco	Applicazione	Contenuto confezione
	profilo omega W	b 42 h 15 s 0,6			controparete	200 pz totali 20 confezioni da 10 pezzi cadauna
<b>PW42153000</b>	W/12/15/42/15/12/75 3000/0,6 - h 15	l 3000	240,00	600,00		

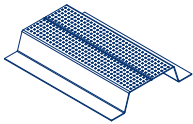

assonometria scala 1:5

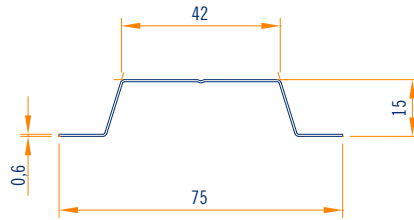

vista frontale scala 1:2

Cod.	Descrizione	Dimensioni e spessore mm	Peso kg per pacco	MI per pacco	Applicazione	Contenuto confezione
	profilo omega W	b 42 h 20 s 0,6			controparete	200 pz totali 20 confezioni da 10 pezzi cadauna
<b>PW42203000</b>	W/12/20/42/20/12/75 3000/0,6 - h 20	l 3000	256,00	600,00		

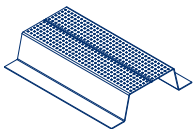

assonometria scala 1:5

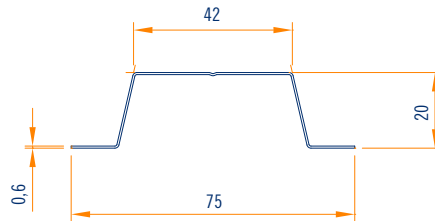

vista frontale scala 1:2

Cod.	Descrizione	Dimensioni e spessore mm	Peso kg per pacco	MI per pacco	Applicazione	Contenuto confezione
	profilo omega W	b 42 h 27 s 0,6			controparete	200 pz totali 20 confezioni da 10 pezzi cadauna
<b>PW42273000</b>	W/12/27/42/27/12/75 3000/0,6 - h 27	l 3000	288,00	600,00		

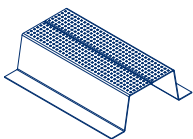

assonometria scala 1:5

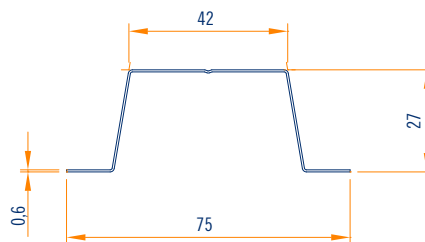

vista frontale scala 1:2

Cod.	Descrizione	Dimensioni e spessore mm	Peso kg per pacco	MI per pacco	Applicazione	Contenuto confezione
	profilo omega W	b 42 h 36 s 0,6			controparete	200 pz totali 20 confezioni da 10 pezzi cadauna
<b>PW42363000</b>	W/12/36/42/36/12/75 3000/0,6 - h 36	l 3000	304,00	600,00		

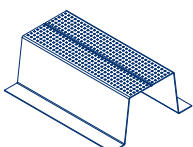

assonometria scala 1:5

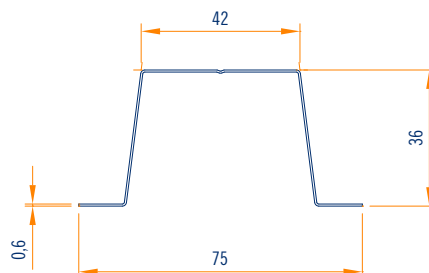

vista frontale scala 1:2



Cod.	Descrizione	Dimensioni e spessore mm	Peso kg per pacco	MI per pacco	Applicazione	Contenuto confezione
	profilo omega W	b 60 h 15,5 s 0,6			controparete	300 pz totali 30 confezioni da 10 pezzi cadauna
<b>PW60154000</b>	W/11/15,5/60/15,5/11/82 40000/0,6	l 4000	672,00	1200		

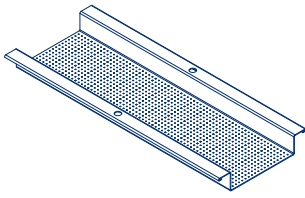

assonometria scala 1:5

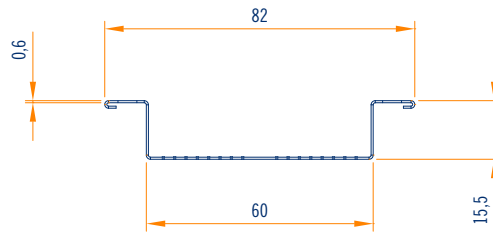

vista frontale scala 1:2

Cod.	Descrizione	Dimensioni e spessore mm	Peso kg per pacco	MI per pacco	Applicazione	Contenuto confezione
	profilo omega W	b 60 h 28 s 0,6			controparete	360 pz totali 36 confezioni da 10 pezzi cadauna
<b>PW60284000</b>	W/25/28/60/28/25/118 4000/0,6	l 4000	993,60	1440		

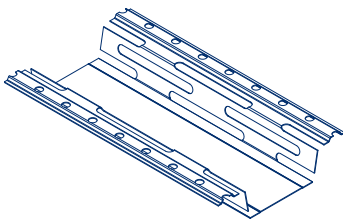

assonometria scala 1:5

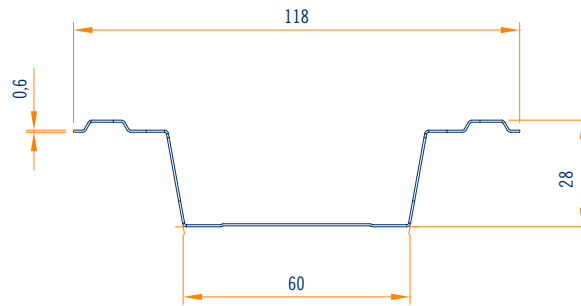

vista frontale scala 1:2

## GUIDA ad U 0,6 mm

28/16/28 - 28/21/28 - 30/28/30 - 30/37/30



Cod.	Descrizione	Dimensioni e spessore mm	Peso kg per pacco	MI per pacco	Applicazione	Contenuto confezione
	guida U/28/16/28 h 16	b 16 h 28 s 0,6			controsoffitto (solo guida perimetrale) controparete	160 pz totali 20 confezioni da 8 pezzi cadauna
<b>PU16283000</b>	U/28/16/28/3000/0,6	l 3000	156,00	480,00		

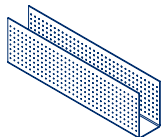

assonometria scala 1:5

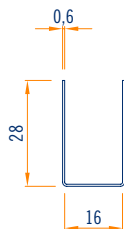

vista frontale scala 1:2

# 192 FLASHLINE HARD

Cod.	Descrizione	Dimensioni e spessore mm	Peso kg per pacco	MI per pacco	Applicazione	Contenuto confezione
	guida U/28/21/28 h 21	b 21 h 28 s 0,6			controsoffitto (solo guida perimetrale) controparete	240 pz totali 20 confezioni da 12 pezzi cadauna
<b>PU21283000</b>	U/28/21/28/3000/0,6	l 3000	267,00	720,00		

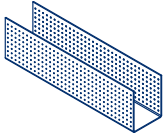

assonometria scala 1:5

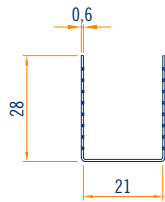

vista frontale scala 1:2

Cod.	Descrizione	Dimensioni e spessore mm	Peso kg per pacco	MI per pacco	Applicazione	Contenuto confezione
	guida U/30/28/30 h 28	b 28 h 30 s 0,6			controsoffitto (solo guida perimetrale) controparete	300 pz totali 25 confezioni da 12 pezzi cadauna
<b>PU28303000</b>	U/30/28/30/3000/0,6	l 3000	431,57	900,00		

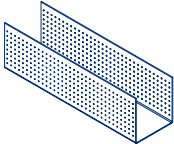

assonometria scala 1:5

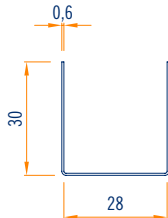

vista frontale scala 1:2

Cod.	Descrizione	Dimensioni e spessore mm	Peso kg per pacco	MI per pacco	Applicazione	Contenuto confezione
	guida U/30/37/30 h 37	b 37 h 30 s 0,6			controsoffitto (solo guida perimetrale) controparete	240 pz totali 20 confezioni da 12 pezzi cadauna
<b>PU37303000</b>	U/30/37/30/3000/0,6	l 3000	318,00	720,00		

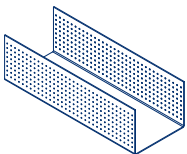

assonometria scala 1:5

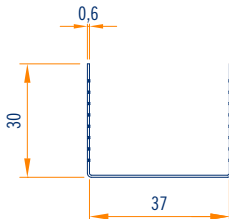

vista frontale scala 1:2

## GUIDA ad U 0,6 mm 40/50/40 - 40/55/40 - 40/75/40 - 40/100/40 - 40/125/40 - 40/150/40



Cod.	Descrizione	Dimensioni e spessore mm	Peso kg per pacco	MI per pacco	Applicazione	Contenuto confezione
	guida U/40/50/40	b 50 h 40 s 0,6			controparete parete divisoria	120 pezzi totali 15 confezioni da 8 pezzi cadauna
<b>PU50403000</b>	U/40/50/40/3000/0,6	l 3000	213,84	360,00		
<b>PU50404000</b>	U/40/50/40/4000/0,6	l 4000	285,12	480,00		

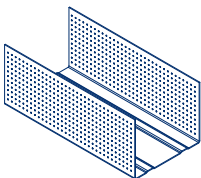

assonometria scala 1:5

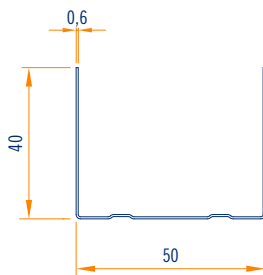

vista frontale scala 1:2

Cod.	Descrizione	Dimensioni e spessore mm	Peso kg per pacco	MI per pacco	Applicazione	Contenuto confezione
	guida U/40/55/40	b 55 h 40 s 0,6			controparete parete divisoria	120 pezzi totali 15 confezioni da 8 pezzi cadauna
<b>PU55403000</b>	U/40/55/40/3000/0,6	l 3000	223,20	360,00		
<b>PU55404000</b>	U/40/55/40/4000/0,6	l 4000	297,60	480,00		

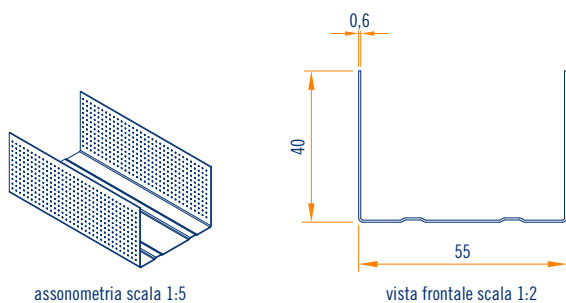

Cod.	Descrizione	Dimensioni e spessore mm	Peso kg per pacco	MI per pacco	Applicazione	Contenuto confezione
	guida U/40/75/40	b 75 h 40 s 0,6			controparete parete divisoria	120 pezzi totali 15 confezioni da 8 pezzi cadauna
<b>PU75403000</b>	U/40/75/40/3000/0,6	l 3000	256,61	360,00		
<b>PU75404000</b>	U/40/75/40/4000/0,6	l 4000	342,14	480,00		

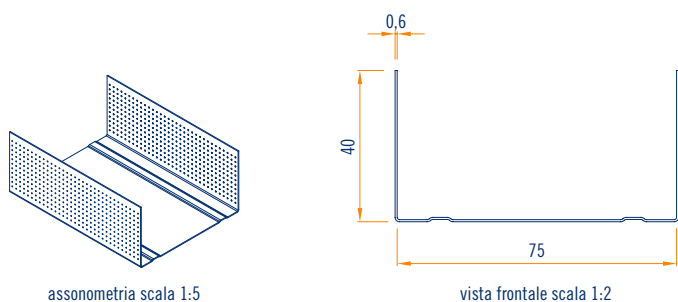

Cod.	Descrizione	Dimensioni e spessore mm	Peso kg per pacco	MI per pacco	Applicazione	Contenuto confezione
	guida U/40/100/40	b 100 h 40 s 0,6			controparete parete divisoria	120 pezzi totali 15 confezioni da 8 pezzi cadauna
<b>PU100403000</b>	U/40/100/40/3000/0,6	l 3000	295,49	360,00		
<b>PU100404000</b>	U/40/100/40/4000/0,6	l 4000	393,98	480,00		

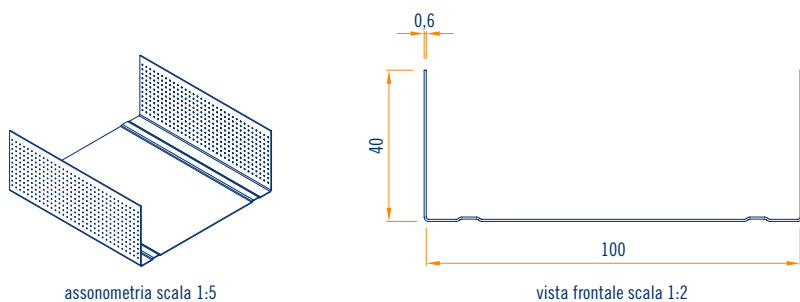



# 194 FLASHLINE HARD

Cod.	Descrizione	Dimensioni e spessore mm	Peso kg per pacco	MI per pacco	Applicazione	Contenuto confezione
	guida U/40/125/40	b 125 h 40 s 0,6			controparete parete divisoria	80 pezzi totali 20 confezioni da 4 pezzi cadauna
<b>PU125403000</b>	U/40/125/40/3000/0,6	l 3000	228,00	240,00		
<b>PU125404000</b>	U/40/125/40/4000/0,6	l 4000	304,00	320,00		

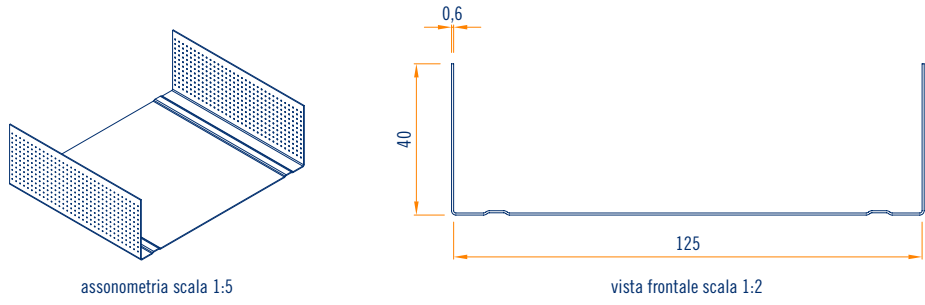

Cod.	Descrizione	Dimensioni e spessore mm	Peso kg per pacco	MI per pacco	Applicazione	Contenuto confezione
	guida U/40/150/40	b 150 h 40 s 0,6			controparete parete divisoria	80 pezzi totali 20 confezioni da 4 pezzi cadauna
<b>PU150403000</b>	U/40/150/40/3000/0,6	l 3000	256,80	240,00		
<b>PU150404000</b>	U/40/150/40/4000/0,6	l 4000	342,40	320,00		

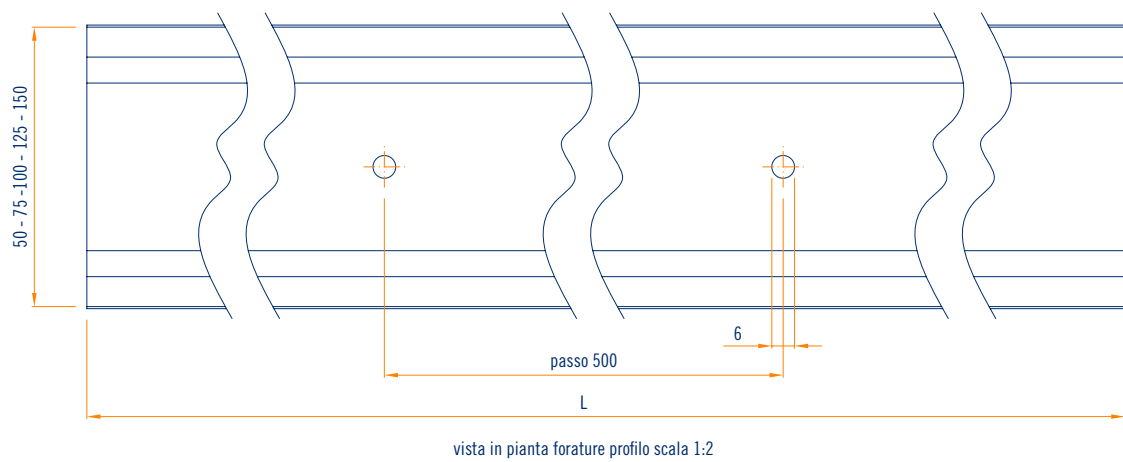
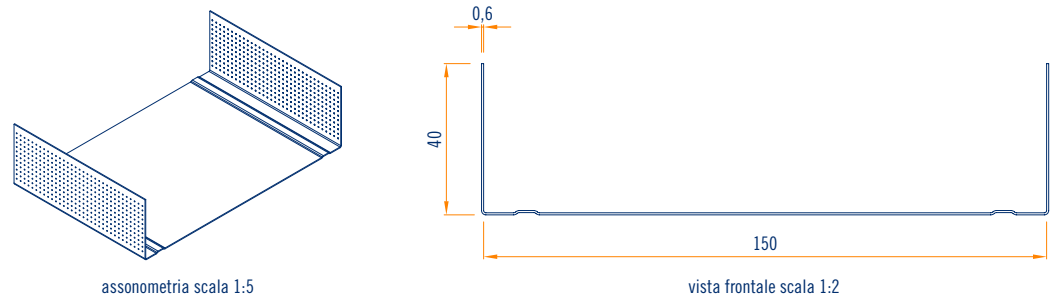

## GUIDA TELESCOPICA ad U 0,8-1 mm



Cod.	Descrizione	Dimensioni e spessore mm	Peso kg per pacco	MI per pacco	Applicazione	Contenuto confezione
	guida telescopica H 90 S 0,8	b 50-75-100-125-150 h 90 s 0,8			controparete parete divisoria	4 pezzi totali
<b>PU50903000.8</b>	U/90/50/90/3000/0,8	I 3000	15,12	12,00		
<b>PU75903000.8</b>	U/90/75/90/3000/0,8	I 3000	16,80	12,00		
<b>PU100903000.8</b>	U/90/100/90/3000/0,8	I 3000	18,48	12,00		
<b>PU125903000.8</b>	U/90/125/90/3000/0,8	I 3000	20,16	12,00		
<b>PU150903000.8</b>	U/90/150/90/3000/0,8	I 3000	21,72	12,00		

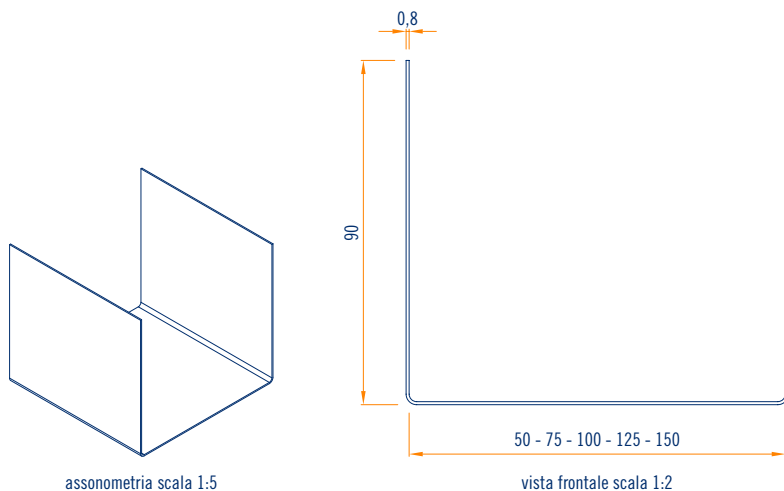

Cod.	Descrizione	Dimensioni e spessore mm	Peso kg per pacco	MI per pacco	Applicazione	Contenuto confezione
	guida telescopica H 100 S 1	b 50-75-100-125-150 h 100 s 1			controparete parete divisoria	4 pezzi totali
<b>PU501003000.1</b>	U/100/50/100/3000/1	I 3000	23,52	12,00		
<b>PU751003000.1</b>	U/100/75/100/3000/1	I 3000	25,92	12,00		
<b>PU1001003000.1</b>	U/100/100/100/3000/1	I 3000	28,32	12,00		
<b>PU1251003000.1</b>	U/100/125/100/3000/1	I 3000	30,60	12,00		
<b>PU1501003000.1</b>	U/100/150/100/3000/1	I 3000	33,00	12,00		

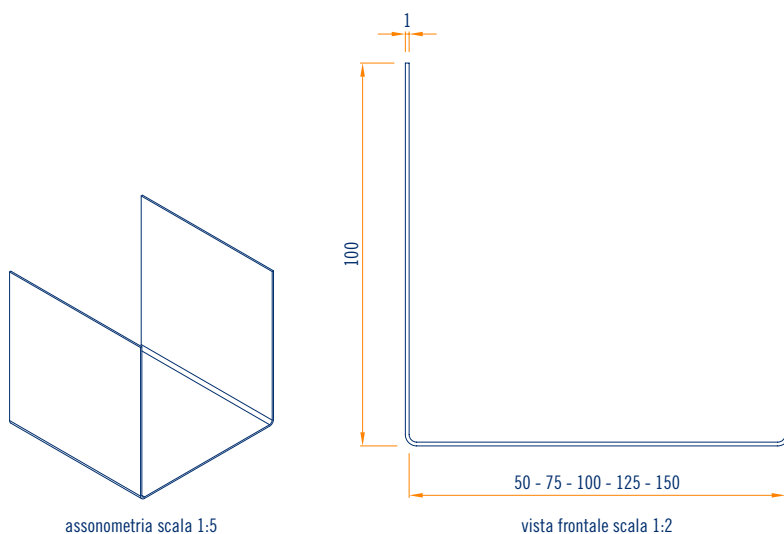

**MONTANTE a C 0,6 mm**

50/49/47 - 50/54/47 - 50/74/47 - 50/99/47 - 50/124/47 - 50/149/47



Cod.	Descrizione	Dimensioni e spessore mm	Peso kg per pacco	MI per pacco	Applicazione	Contenuto confezione
	montante C/50/49/47	b 49 h 50 s 0,6			controparete parete divisoria	120 pezzi totali 15 confezioni da 8 pezzi cadauna
<b>PC50502500</b>	C/50/49/47/2500/0,6	l 2500	223,56	300,00		
<b>PC50502700</b>	C/50/49/47/2700/0,6	l 2700	241,45	324,00		
<b>PC50502800</b>	C/50/49/47/2800/0,6	l 2800	250,39	336,00		
<b>PC50503000</b>	C/50/49/47/3000/0,6	l 3000	268,27	360,00		
<b>PC50503200</b>	C/50/49/47/3200/0,6	l 3200	286,16	384,00		
<b>PC50503500</b>	C/50/49/47/3500/0,6	l 3500	312,98	420,00		
<b>PC50504000</b>	C/50/49/47/4000/0,6	l 4000	357,70	480,00		
<b>PC50504500</b>	C/50/49/47/4500/0,6	l 4500	402,41	540,00		
<b>PC50505000</b>	C/50/49/47/5000/0,6	l 5000	447,12	600,00		
<b>PC50506000</b>	C/50/49/47/6000/0,6	l 6000	536,54	720,00		

altre lunghezze su richiesta

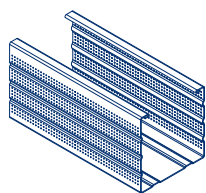

assonometria scala 1:5

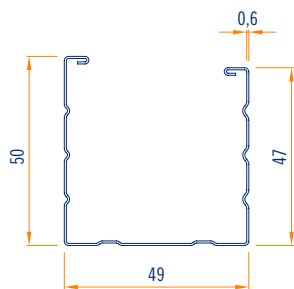

vista frontale scala 1:2

Cod.	Descrizione	Dimensioni e spessore mm	Peso kg per pacco	MI per pacco	Applicazione	Contenuto confezione
	montante C/50/54/47	b 54 h 50 s 0,6			controparete parete divisoria	120 pezzi totali 15 confezioni da 8 pezzi cadauna
<b>PC55503000</b>	C/50/54/47/3000/0,6	l 3000	280,80	360,00		
<b>PC55504000</b>	C/50/54/47/4000/0,6	l 4000	374,40	480,00		

altre lunghezze su richiesta

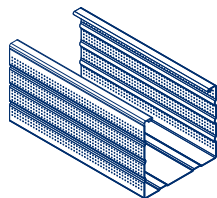

assonometria scala 1:5

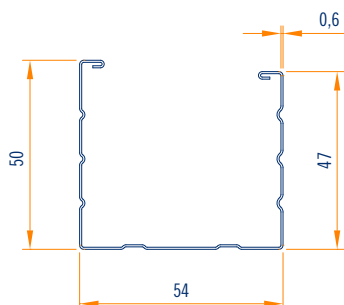

vista frontale scala 1:2

Cod.	Descrizione	Dimensioni e spessore mm	Peso kg per pacco	MI per pacco	Applicazione	Contenuto confezione
	montante C/50/74/47	b 74 h 50 s 0,6			controparete parete divisoria	120 pezzi totali 15 confezioni da 8 pezzi cadauna
<b>PC75502500</b>	C/50/74/47/2500/0,6	I 2500	259,20	300,00		
<b>PC75502700</b>	C/50/74/47/2700/0,6	I 2700	280,00	324,00		
<b>PC75502800</b>	C/50/74/47/2800/0,6	I 2800	290,30	336,00		
<b>PC75503000</b>	C/50/74/47/3000/0,6	I 3000	311,04	360,00		
<b>PC75503200</b>	C/50/74/47/3200/0,6	I 3200	362,88	384,00		
<b>PC75503500</b>	C/50/74/47/3500/0,6	I 3500	414,72	420,00		
<b>PC75504000</b>	C/50/74/47/4000/0,6	I 4000	466,56	480,00		
<b>PC75504500</b>	C/50/74/47/4500/0,6	I 4500	518,40	540,00		
<b>PC75505000</b>	C/50/74/47/5000/0,6	I 5000	570,24	600,00		
<b>PC75505500</b>	C/50/74/47/5500/0,6	I 5500	570,24	660,00		
<b>PC75506000</b>	C/50/74/47/6000/0,6	I 6000	622,08	720,00		

altre lunghezze su richiesta

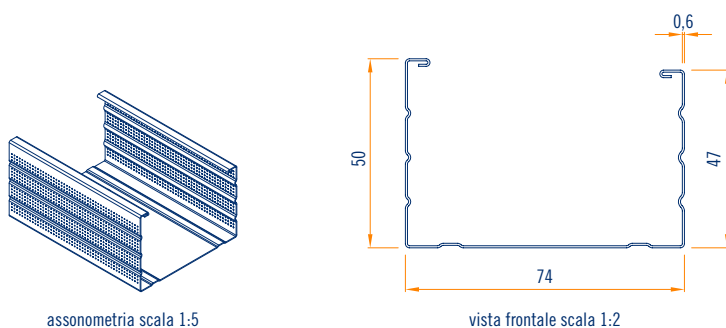

assonometria scala 1:5

vista frontale scala 1:2

Cod.	Descrizione	Dimensioni e spessore mm	Peso kg per pacco	MI per pacco	Applicazione	Contenuto confezione
	montante C/50/99/47	b 99 h 50 s 0,6			controparete parete divisoria	120 pezzi totali 15 confezioni da 8 pezzi cadauna
<b>PC100502500</b>	C/50/99/47/2500/0,6	I 2500	294,00	300,00		
<b>PC100502800</b>	C/50/99/47/2800/0,6	I 2800	329,28	336,00		
<b>PC100503000</b>	C/50/99/47/3000/0,6	I 3000	353,81	360,00		
<b>PC100503200</b>	C/50/99/47/3200/0,6	I 3200	377,40	384,00		
<b>PC100503500</b>	C/50/99/47/3500/0,6	I 3500	411,60	420,00		
<b>PC100504000</b>	C/50/99/47/4000/0,6	I 4000	471,74	480,00		
<b>PC100504500</b>	C/50/99/47/4500/0,6	I 4500	529,30	540,00		
<b>PC100505000</b>	C/50/99/47/5000/0,6	I 5000	588,00	600,00		
<b>PC100505500</b>	C/50/99/47/5500/0,6	I 5500	646,80	660,00		
<b>PC100506000</b>	C/50/99/47/6000/0,6	I 6000	705,60	720,00		

altre lunghezze su richiesta

# 198 FLASHLINE HARD

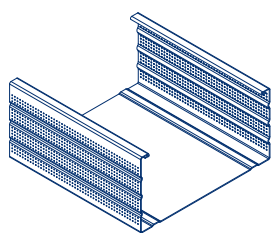

assonometria scala 1:5

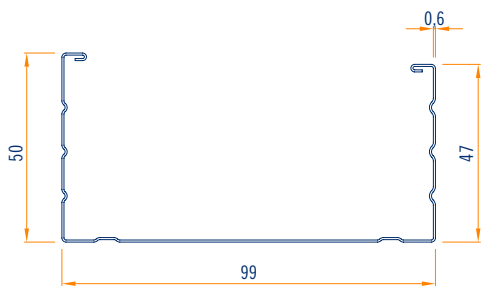

vista frontale scala 1:2

Cod.	Descrizione	Dimensioni e spessore mm	Peso kg per pacco	MI per pacco	Applicazione	Contenuto confezione
	montante C/50/124/47	b 124 h 50 s 0,6			controparete parete divisoria	80 pezzi totali 20 confezioni da 4 pezzi cadauna
<b>PC125503000</b>	C/50/124/47/3000/0,6	I 3000	266,40	240,00		
<b>PC125504000</b>	C/50/124/47/4000/0,6	I 4000	355,20	320,00		
<b>PC125505000</b>	C/50/124/47/5000/0,6	I 5000	444,00	400,00		
<b>PC125506000</b>	C/50/124/47/6000/0,6	I 6000	532,80	480,00		

altre lunghezze su richiesta

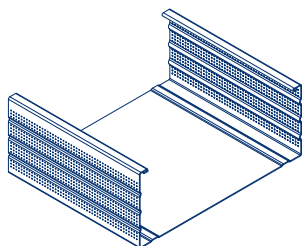

assonometria scala 1:5

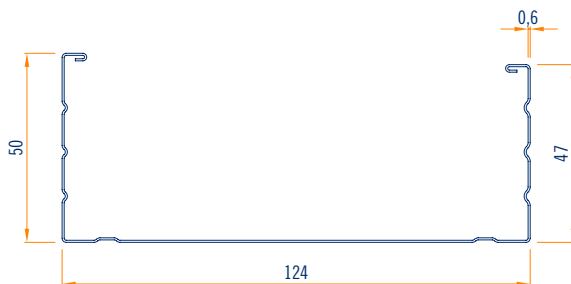

vista frontale scala 1:2

Cod.	Descrizione	Dimensioni e spessore mm	Peso kg per pacco	MI per pacco	Applicazione	Contenuto confezione
	montante C/50/149/47	b 149 h 50 s 0,6			controparete parete divisoria	80 pezzi totali 20 confezioni da 4 pezzi cadauna
<b>PC150503000</b>	C/50/149/47/3000/0,6	I 3000	292,80	240,00		
<b>PC150504000</b>	C/50/149/47/4000/0,6	I 4000	390,40	320,00		
<b>PC150505000</b>	C/50/149/47/5000/0,6	I 5000	488,00	400,00		
<b>PC150506000</b>	C/50/149/47/6000/0,6	I 6000	585,60	480,00		

altre lunghezze su richiesta

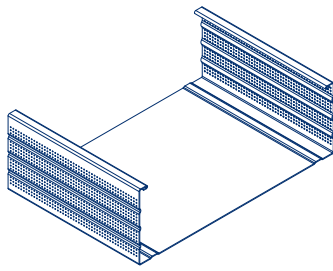

assonometria scala 1:5

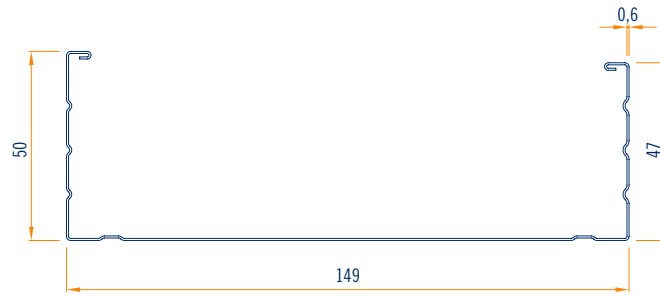

vista frontale scala 1:2

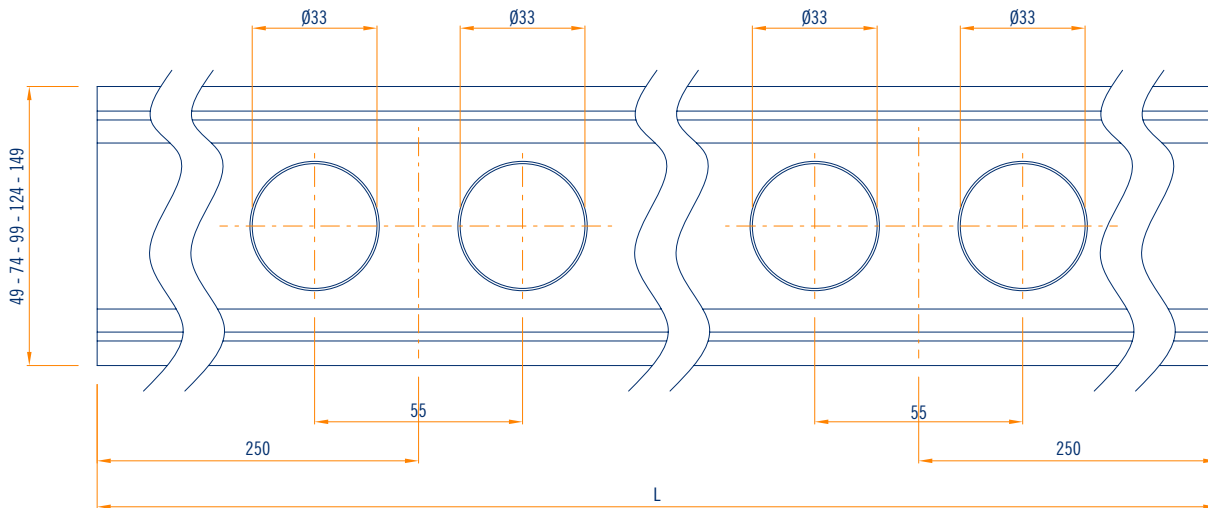

vista in pianta forature profilo scala 1:2

## ANGOLARE a L 0,6 mm

30/30 - 40/40 - 50/50



Cod.	Descrizione	Dimensioni e spessore mm	Peso kg per pacco	MI per pacco	Applicazione	Contenuto confezione
<b>PL30303000</b>	angolare L 30/30 L/30/30/3000/0,6	b 30 h 30 s 0,6 l 3000	8,40	30,00	controparete parete divisoria	10 pezzi totali
<b>PL40403000</b>	angolare L 30/30 L/40/40/3000/0,6	b 40 h 40 s 0,6 l 3000	11,10	30,00	controparete parete divisoria	10 pezzi totali
<b>PL50503000</b>	angolare L 30/30 L/50/50/3000/0,6	b 50 h 50 s 0,6 l 3000	14,40	30,00	controparete parete divisoria	10 pezzi totali

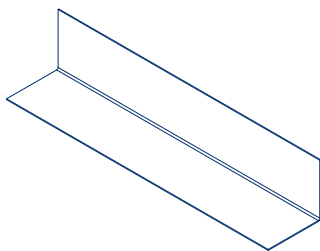

assonometria scala 1:5

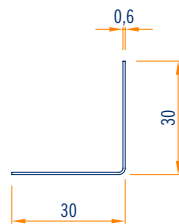

vista frontale scala 1:2

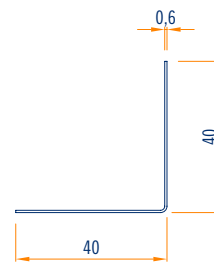

vista frontale scala 1:2

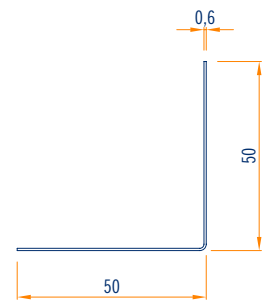

vista frontale scala 1:2

## PARASPIGOLO 90°

L/30/30



Cod.	Descrizione	Dimensioni e spessore mm	Peso kg per pacco	MI per pacco	Applicazione	Contenuto confezione
------	-------------	--------------------------	-------------------	--------------	--------------	----------------------

## 200 FLASHLINE HARD

paraspigolo 90°  
L/30/30

b 30  
h 30  
s 0,5

controsoffitto  
controparete  
parete divisoria

500 pz totali  
50 confezioni  
da 10 pezzi cadauna

**PF3030.90**

L/30/30/3000/0,5

l 3000

252,00

1500,00

altre lunghezze su richiesta

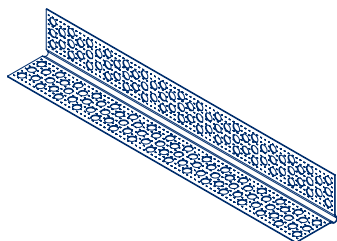

assonometria scala 1:5

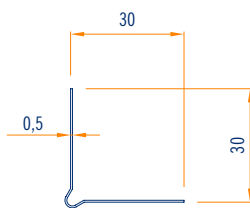

vista frontale scala 1:2

## GUIDA ad U 0,8 mm

40/50/40 - 40/75/40 - 40/100/40 - 40/125/40 - 40/150/40



Cod.	Descrizione	Dimensioni e spessore mm	Peso kg per pacco	MI per pacco	Applicazione	Contenuto confezione
	guida U/40/50/40	b 50 h 40 s 0,8			controparete parete divisoria	15 confezioni da 8 pezzi cadauna
<b>PU50403000.8</b>	U/40/50/40/3000/0,8	l 3000	288,00	360,00		
<b>PU50404000.8</b>	U/40/50/40/4000/0,8	l 4000	384,00	480,00		

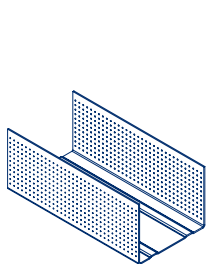

assonometria scala 1:5

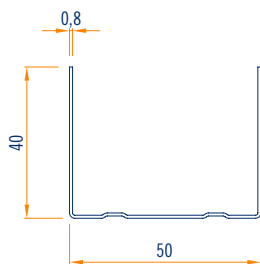

vista frontale scala 1:2

Cod.	Descrizione	Dimensioni e spessore mm	Peso kg per pacco	MI per pacco	Applicazione	Contenuto confezione
	guida U/40/75/40	b 75 h 40 s 0,8			controparete parete divisoria	120 pezzi totali 15 confezioni da 8 pezzi cadauna
<b>PU75403000.8</b>	U/40/75/40/3000/0,8	l 3000	342,00	360,00		
<b>PU75404000.8</b>	U/40/75/40/4000/0,8	l 4000	456,00	480,00		

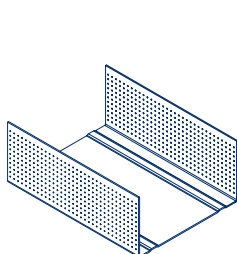

assonometria scala 1:5

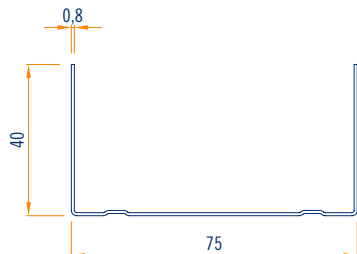

vista frontale scala 1:2



Cod.	Descrizione	Dimensioni e spessore mm	Peso kg per pacco	MI per pacco	Applicazione	Contenuto confezione
	guida U/40/100/40	b 100 h 40 s 0,8			controparete parete divisoria	120 pezzi totali 15 confezioni da 8 pezzi cadauna
<b>PU100403000.8</b>	U/40/100/40/3000/0,8	l 3000	399,60	360,00		
<b>PU100404000.8</b>	U/40/100/40/4000/0,8	l 4000	532,80	480,00		

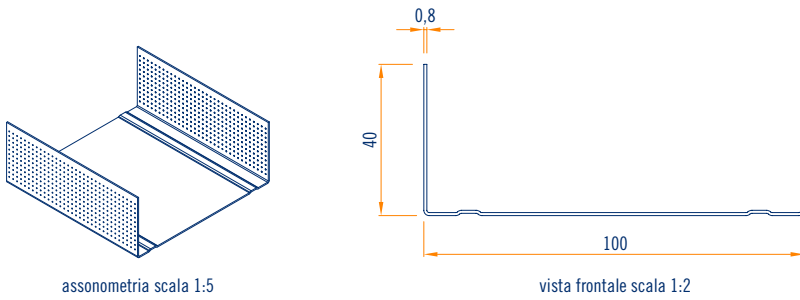

assonometria scala 1:5

vista frontale scala 1:2

Cod.	Descrizione	Dimensioni e spessore mm	Peso kg per pacco	MI per pacco	Applicazione	Contenuto confezione
	guida U/40/125/40	b 125 h 40 s 0,8			controparete parete divisoria	80 pezzi totali 20 confezioni da 4 pezzi cadauna
<b>PU125403000.8</b>	U/40/125/40/3000/0,8	l 3000	304,80	240,00		
<b>PU125404000.8</b>	U/40/125/40/4000/0,8	l 4000	406,40	320,00		

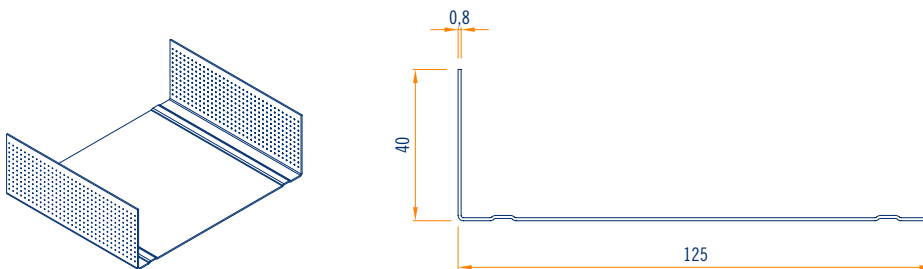

assonometria scala 1:5

vista frontale scala 1:2

Cod.	Descrizione	Dimensioni e spessore mm	Peso kg per pacco	MI per pacco	Applicazione	Contenuto confezione
	guida U/40/150/40	b 150 h 40 s 0,8			controparete parete divisoria	80 pezzi totali 20 confezioni da 4 pezzi cadauna
<b>PU150403000.8</b>	U/40/150/40/3000/0,8	l 3000	343,20	240,00		
<b>PU150404000.8</b>	U/40/150/40/4000/0,8	l 4000	457,60	320,00		

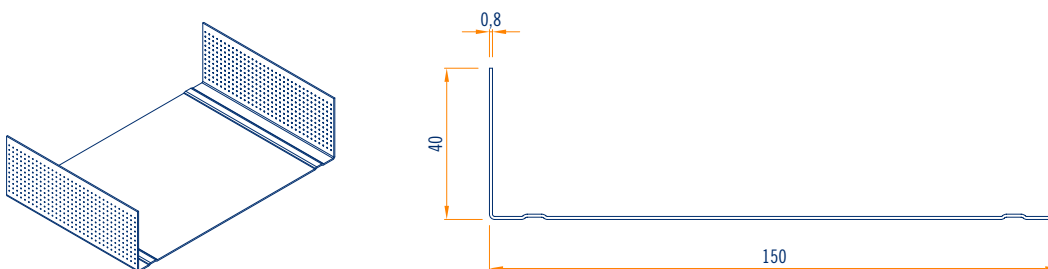

assonometria scala 1:5

vista frontale scala 1:2

## MONTANTE a C 0,8 mm

50/49/47 - 50/74/47 - 50/99/47 - 50/124/47 - 50/149/47



Cod.	Descrizione	Dimensioni e spessore mm	Peso kg per pacco	MI per pacco	Applicazione	Contenuto confezione
------	-------------	--------------------------	-------------------	--------------	--------------	----------------------

## 202 FLASHLINE HARD

montante C/50/49/47

b 49  
h 50  
s 0,8

controparete  
parete divisoria

120 pezzi totali  
15 confezioni  
da 8 pezzi cadauna

**PC50503000.8**

C/50/49/47/3000/0,8

I 3000

345,60

360,00

**PC50504000.8**

C/50/49/47/4000/0,8

I 4000

460,80

480,00

altre lunghezze su richiesta

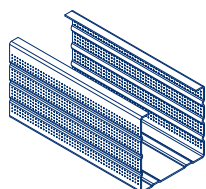

assonometria scala 1:5

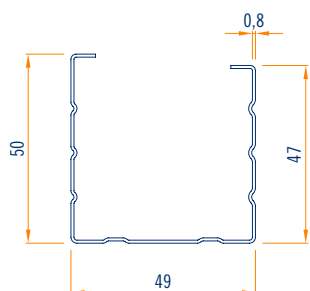

vista frontale scala 1:2

Cod.	Descrizione	Dimensioni e spessore mm	Peso kg per pacco	MI per pacco	Applicazione	Contenuto confezione
	montante C/50/74/47	b 74 h 50 s 0,8			controparete parete divisoria	120 pezzi totali 15 confezioni da 8 pezzi cadauna
<b>PC75503000.8</b>	C/50/74/47/3000/0,8	I 3000	403,20	360,00		
<b>PC75504000.8</b>	C/50/74/47/4000/0,8	I 4000	537,60	480,00		

altre lunghezze su richiesta

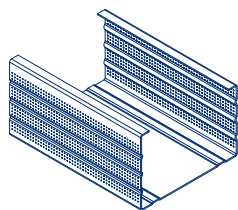

assonometria scala 1:5

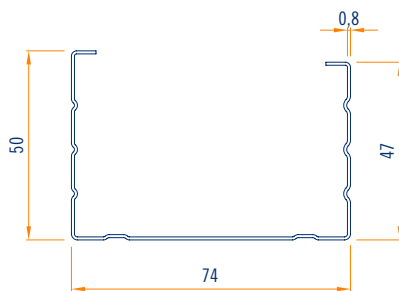

vista frontale scala 1:2

Cod.	Descrizione	Dimensioni e spessore mm	Peso kg per pacco	MI per pacco	Applicazione	Contenuto confezione
	montante C/50/99/47	b 99 h 50 s 0,8			controparete parete divisoria	120 pezzi totali 15 confezioni da 8 pezzi cadauna
<b>PC100503000.8</b>	C/50/99/47/3000/0,8	I 3000	457,20	360,00		
<b>PC100504000.8</b>	C/50/99/47/4000/0,8	I 4000	609,60	480,00		

altre lunghezze su richiesta

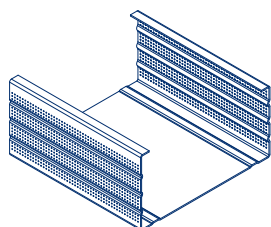

assonometria scala 1:5

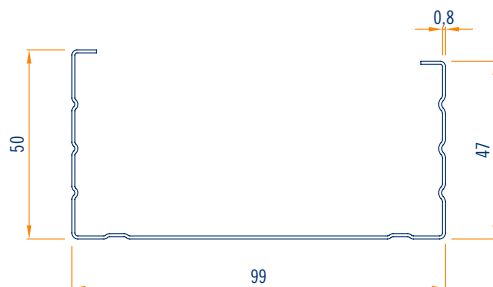

vista frontale scala 1:2

Cod.	Descrizione	Dimensioni e spessore mm	Peso kg per pacco	MI per pacco	Applicazione	Contenuto confezione
------	-------------	--------------------------	-------------------	--------------	--------------	----------------------

montante C/50/124/47

b 124  
h 50  
s 0,8controparete  
parete divisoria80 pezzi totali  
20 confezioni  
da 4 pezzi cadauna**PC125503000.8**

C/50/124/47/3000/0,8

l 3000

343,20

240,00

**PC125504000.8**

C/50/124/47/4000/0,8

l 4000

457,60

320,00

altre lunghezze su richiesta

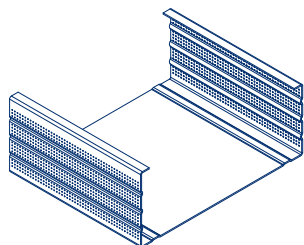

assonometria scala 1:5



vista frontale scala 1:2

Cod.	Descrizione	Dimensioni e spessore mm	Peso kg per pacco	MI per pacco	Applicazione	Contenuto confezione
	montante C/50/149/47	b 149 h 50 s 0,8			controparete parete divisoria	80 pezzi totali 20 confezioni da 4 pezzi cadauna
<b>PC150503000.8</b>	C/50/149/47/3000/0,8	l 3000	381,60	240,00		
<b>PC150504000.8</b>	C/50/149/47/4000/0,8	l 4000	508,80	320,00		

altre lunghezze su richiesta

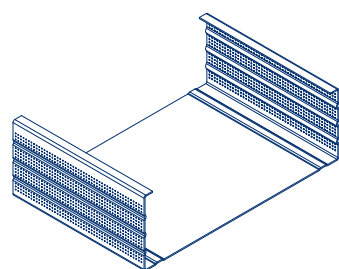

assonometria scala 1:5

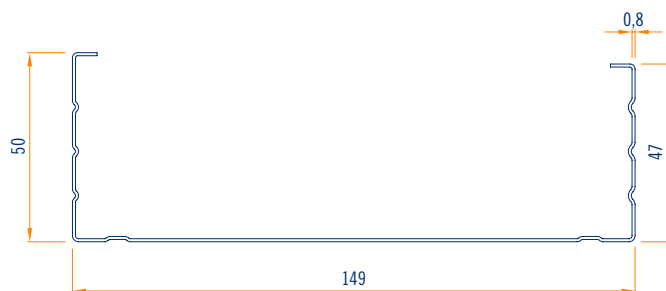

vista frontale scala 1:2

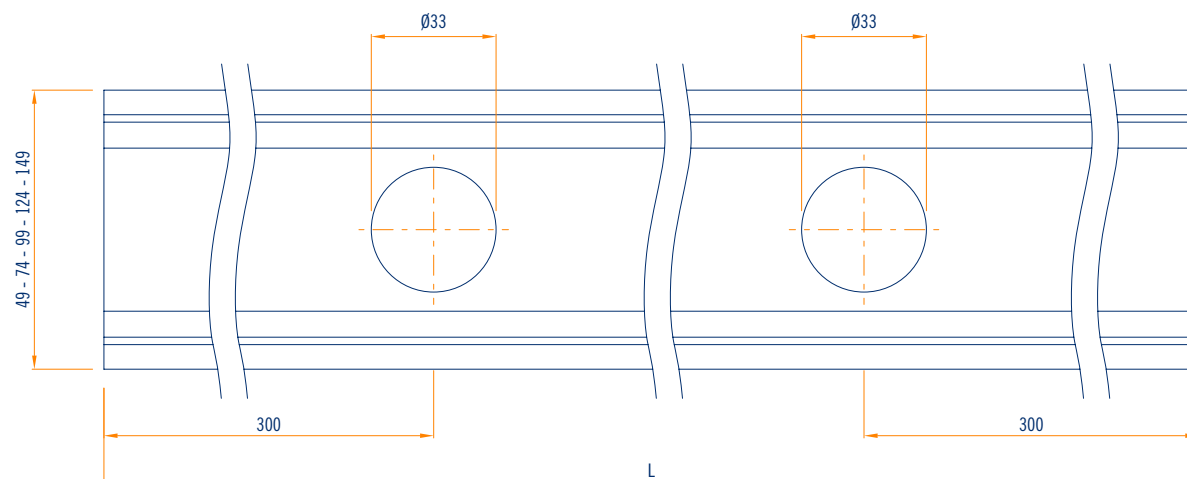

vista in pianta forature profilo scala 1:2

**GUIDA ad U 1 mm**

40/50/40 - 40/75/40 - 40/100/40 - 40/125/40 - 40/150/40

## 204 FLASHLINE HARD

Cod.	Descrizione	Dimensioni e spessore mm	Peso kg per pacco	MI per pacco	Applicazione	Contenuto confezione
	guida U/40/50/40	b 50 h 40 s 1			controparete parete divisoria	120 pezzi totali 15 confezioni da 8 pezzi cadauna
<b>PU50403000.1</b>	U/40/50/40/3000/1	l 3000	387,24	360,00		
<b>PU50404000.1</b>	U/40/50/40/4000/1	l 4000	516,33	480,00		

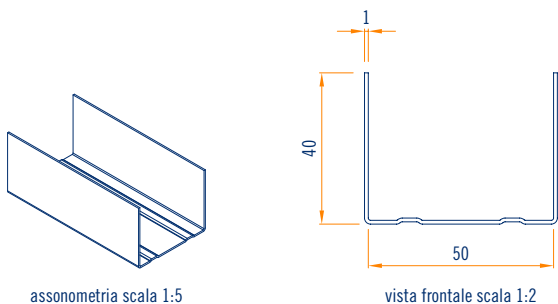

Cod.	Descrizione	Dimensioni e spessore mm	Peso kg per pacco	MI per pacco	Applicazione	Contenuto confezione
	guida U/40/75/40	b 75 h 40 s 1			controparete parete divisoria	120 pezzi totali 15 confezioni da 8 pezzi cadauna
<b>PU75403000.1</b>	U/40/75/40/3000/1	l 3000	462,67	360,00		
<b>PU75404000.1</b>	U/40/75/40/4000/1	l 4000	616,89	480,00		

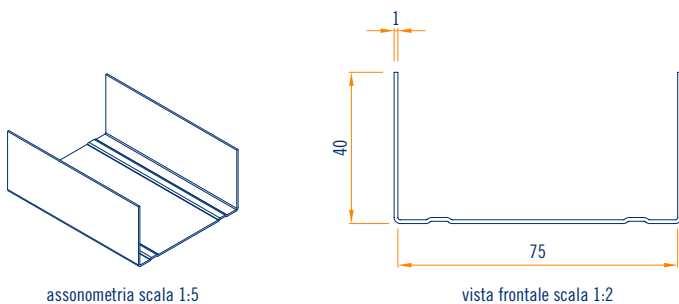

Cod.	Descrizione	Dimensioni e spessore mm	Peso kg per pacco	MI per pacco	Applicazione	Contenuto confezione
	guida U/40/100/40	b 100 h 40 s 1			controparete parete divisoria	120 pezzi totali 15 confezioni da 8 pezzi cadauna
<b>PU100403000.1</b>	U/40/100/40/3000/1	l 3000	540,43	360,00		
<b>PU100404000.1</b>	U/40/100/40/4000/1	l 4000	720,58	480,00		

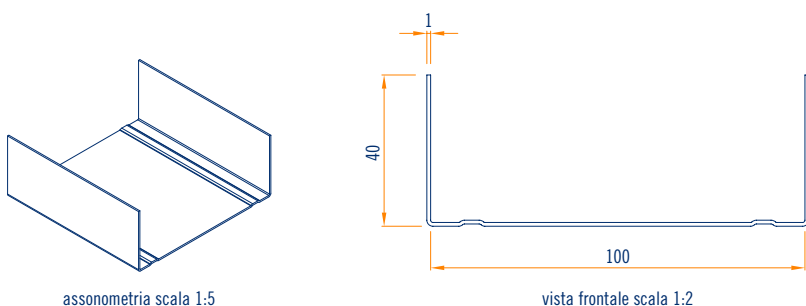

Cod.	Descrizione	Dimensioni e spessore mm	Peso kg per pacco	MI per pacco	Applicazione	Contenuto confezione
	guida U/40/125/40	b 125 h 40 s 1			controparete parete divisoria	80 pezzi totali 20 confezioni da 4 pezzi cadauna
<b>PU125403000.1</b>	U/40/125/40/3000/1	l 3000	410,83	240,00		
<b>PU125404000.1</b>	U/40/125/40/4000/1	l 4000	548,12	320,00		

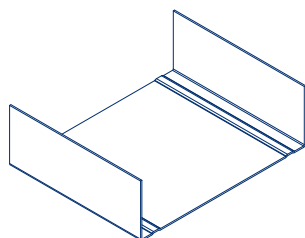

assonometria scala 1:5

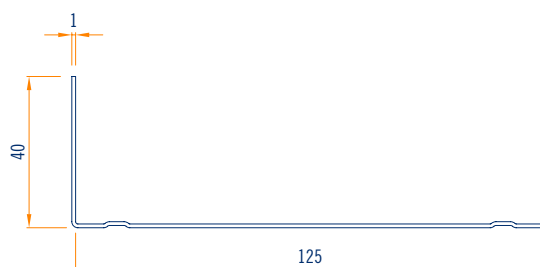

vista frontale scala 1:2

Cod.	Descrizione	Dimensioni e spessore mm	Peso kg per pacco	MI per pacco	Applicazione	Contenuto confezione
	guida U/40/150/40	b 150 h 40 s 1			controparete parete divisoria	80 pezzi totali 20 confezioni da 4 pezzi cadauna
<b>PU150403000.1</b>	U/40/150/40/3000/1	l 3000	410,83	240,00		
<b>PU150404000.1</b>	U/40/150/40/4000/1	l 4000	615,86	320,00		

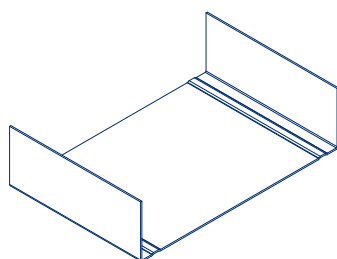

assonometria scala 1:5

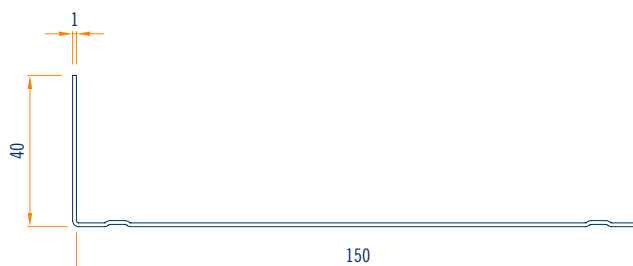

vista frontale scala 1:2

## MONTANTE a C 1 mm

50/49/47 - 50/74/47 - 50/99/47 - 50/124/47 - 50/149/47



Cod.	Descrizione	Dimensioni e spessore mm	Peso kg per pacco	MI per pacco	Applicazione	Contenuto confezione
	montante C/50/49/47	b 49 h 50 s 1			controparete parete divisoria	120 pezzi totali 15 confezioni da 8 pezzi cadauna
<b>PC50503000.1</b>	C/50/49/47/3000/1	l 3000	466,56	360,00		
<b>PC50504000.1</b>	C/50/49/47/4000/1	l 4000	622,10	480,00		

altre lunghezze su richiesta

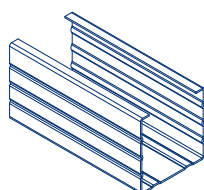

assonometria scala 1:5

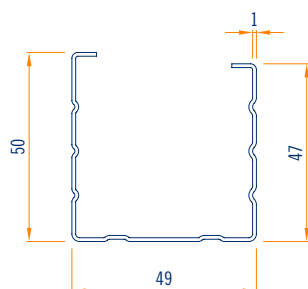

vista frontale scala 1:2

Cod.	Descrizione	Dimensioni e spessore mm	Peso kg per pacco	MI per pacco	Applicazione	Contenuto confezione
------	-------------	--------------------------	-------------------	--------------	--------------	----------------------

## 206 FLASHLINE HARD

montante C/50/74/47

b 74  
h 50  
s 1

controparete  
parete divisoria

120 pezzi totali  
15 confezioni  
da 8 pezzi cadauna

**PC75503000.1**

C/50/74/47/3000/1

l 3000

543,15

360,00

**PC75504000.1**

C/50/74/47/4000/1

l 4000

724,20

480,00

altre lunghezze su richiesta

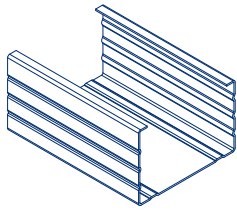

assonometria scala 1:5

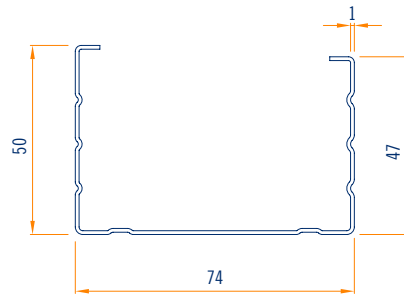

vista frontale scala 1:2

Cod.	Descrizione	Dimensioni e spessore mm	Peso kg per pacco	MI per pacco	Applicazione	Contenuto confezione
	montante C/50/99/47	b 99 h 50 s 1			controparete parete divisoria	120 pezzi totali 15 confezioni da 8 pezzi cadauna
<b>PC100503000.1</b>	C/50/99/47/3000/1	l 3000	619,74	360,00		
<b>PC100504000.1</b>	C/50/99/47/4000/1	l 4000	825,81	480,00		

altre lunghezze su richiesta

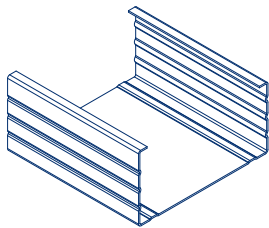

assonometria scala 1:5

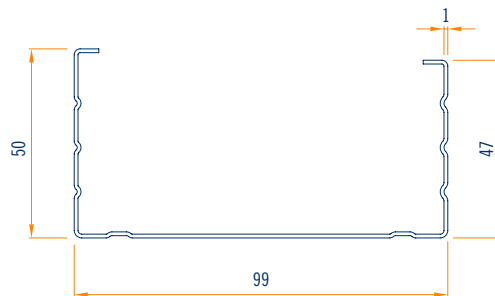

vista frontale scala 1:2

Cod.	Descrizione	Dimensioni e spessore mm	Peso kg per pacco	MI per pacco	Applicazione	Contenuto confezione
------	-------------	--------------------------	-------------------	--------------	--------------	----------------------

montante C/50/124/47

b 124  
h 50  
s 1

controparete  
parete divisoria

80 pezzi totali  
20 confezioni  
da 4 pezzi cadauna

**PC125503000.1**

C/50/124/47/3000/1

l 3000

463,97

240,00

**PC125504000.1**

C/50/124/47/4000/1

l 4000

618,28

320,00

altre lunghezze su richiesta

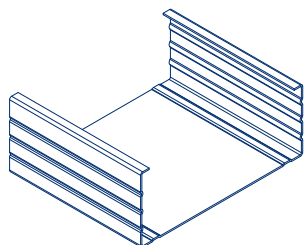

assonometria scala 1:5



vista frontale scala 1:2

Cod.	Descrizione	Dimensioni e spessore mm	Peso kg per pacco	Ml per pacco	Applicazione	Contenuto confezione
	montante C/50/149/47	b 149 h 50 s 1			controparete parete divisoria	80 pezzi totali 20 confezioni da 4 pezzi cadauna
<b>PC150503000.1</b>	C/50/149/47/3000/1	l 3000	514,77	240,00		
<b>PC150504000.1</b>	C/50/149/47/4000/1	l 4000	686,36	320,00		

altre lunghezze su richiesta

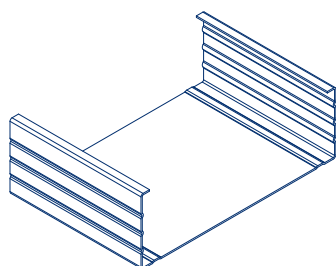

assonometria scala 1:5

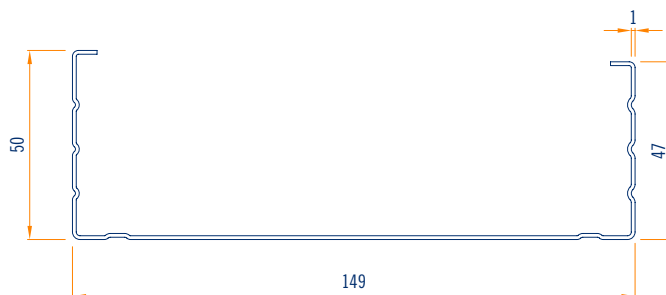

vista frontale scala 1:2

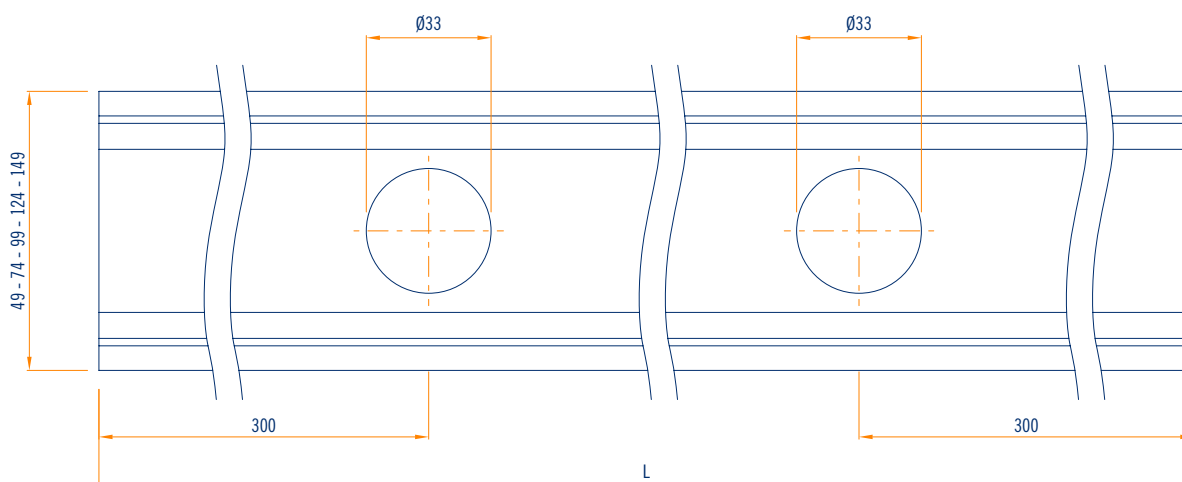

vista in pianta forature profilo scala 1:2



---

# PROFILI IN ACCIAIO FLASHLINE ZINCO-MAGNESIO



METALSTAMPI

## PROFILI IN ACCIAIO FLASHLINE HARD ZINCO-MAGNESIO

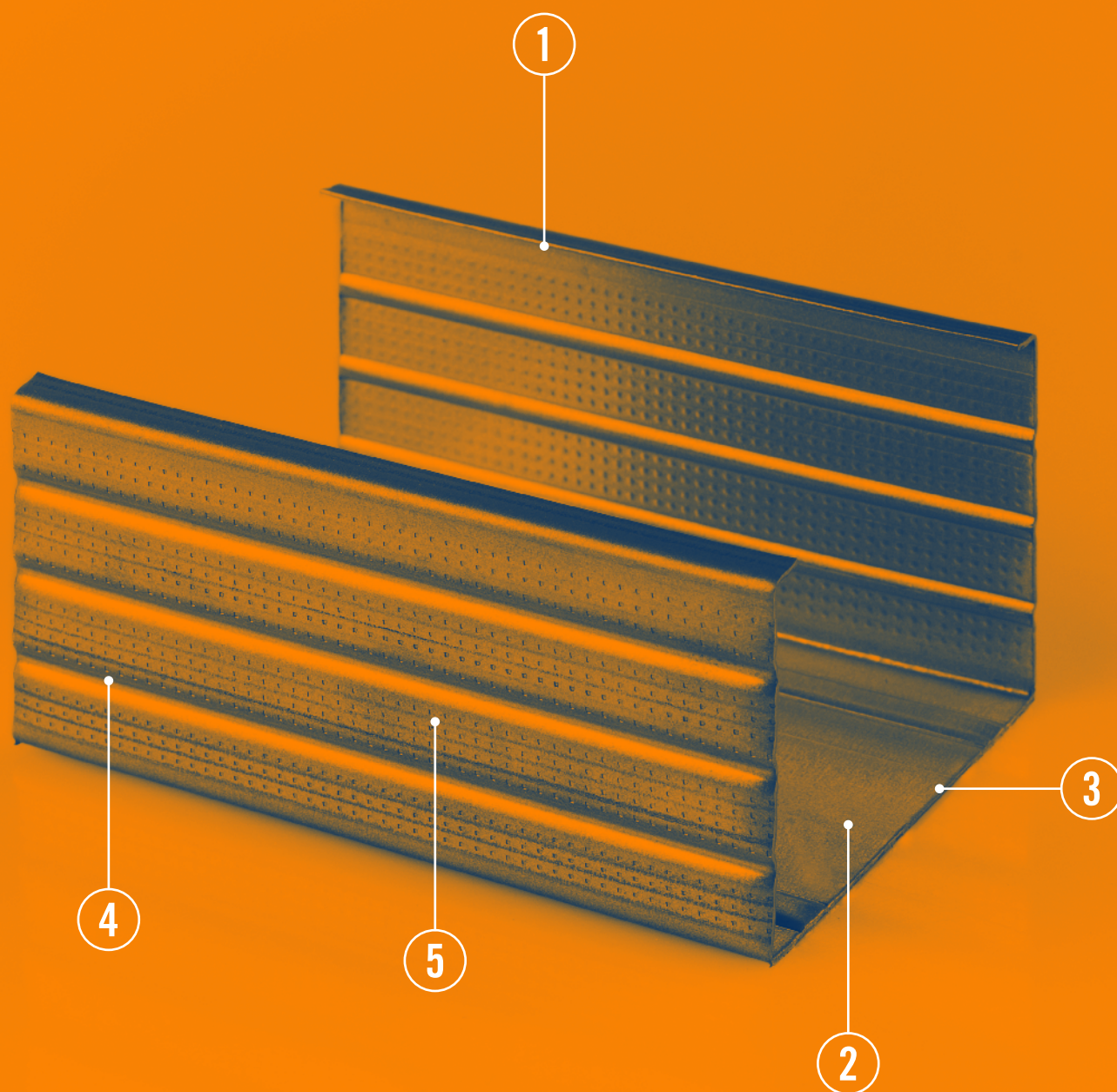

## PUNTI DI FORZA

- 1 — Marcatura CE sul prodotto secondo la norma Europea EN 14195 (determinazione della resistenza allo snervamento secondo la norma EN 10002-1), ed EN 13964 (resistenze meccaniche a flessione prodotti da soffitto).
- 2 — Impiego di acciaio con rivestimento superficiale in zinco-magnesio ad alta resistenza alla corrosione (mediamente 4 volte in più rispetto allo standard di pari copertura) ottenuto da particolari procedimenti produttivi addizionati con magnesio.
- 3 — Potere auto cicatrizzante dell'acciaio nelle zone di taglio e foratura delle viti.
- 4 — Nervature marcate di irrigidimento longitudinale (per migliorare la resistenza meccanica).
- 5 — Zigrinatura sulle superfici di fissaggio (per facilitare la penetrazione delle viti).
- 6 — Gamma prodotti con spessori 0,6-0,8-1 mm.

## CARATTERISTICHE DEL PRODOTTO

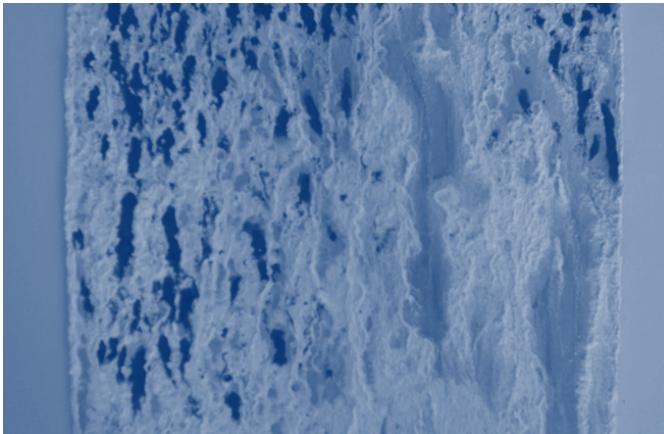

Test in nebbia salina  
500 ore bordi scoperti  
zinco standard

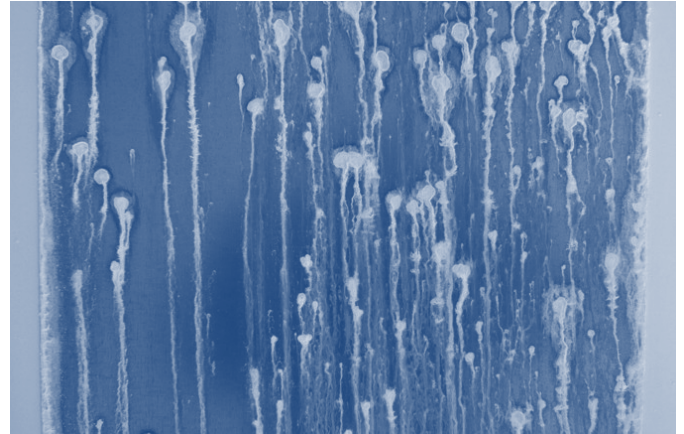

Test in nebbia salina  
500 ore bordi scoperti  
zinco-magnesio

### Confronto tra prodotti e relativa resistenza in nebbia salina

prodotto	spessore rivestimento		ore di resistenza in nebbia salina necessarie per raggiungere la ruggine rossa	resistenza assoluta in ore/ $\mu\text{m}$ di rivestimento	durezza del rivestimento al graffio in HV
	g/mq	$\mu\text{m}$			
<b>zinco standard</b>	Z 140	10	180	18	70
<b>zinco-magnesio</b>	ZM 120	8	720	90	140-170

# GUIDA ad U 0,6 mm

28/16/28 - 30/28/30



Cod.	Descrizione	Dimensioni e spessore mm	Peso kg per pacco	MI per pacco	Applicazione	Contenuto confezione
	guida U/28/16/28 zinco-magnesio	b 16 h 28 s 0,6			controsoffitto (solo guida perimetrale) controparete	160 pezzi totali 20 confezioni da 8 pezzi cadauna
<b>PU16283000ZM</b>	U/28/16/28/3000/0,6	I 3000	156,00	480,00		
<b>PU16284000ZM</b>	U/28/16/28/4000/0,6	I 4000	208,00	640,00		

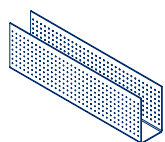

assonometria scala 1:5

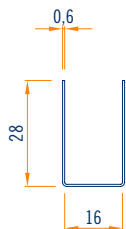

vista frontale scala 1:2

Cod.	Descrizione	Dimensioni e spessore mm	Peso kg per pacco	MI per pacco	Applicazione	Contenuto confezione
	guida U/30/28/30 zinco-magnesio	b 28 h 30 s 0,6			controsoffitto (solo guida perimetrale) controparete	300 pezzi totali 25 confezioni da 12 pezzi cadauna
<b>PU28303000ZM</b>	U/30/28/30/3000/0,6	I 3000	431,57	900,00		
<b>PU28304000ZM</b>	U/30/28/30/4000/0,6	I 4000	575,43	1200,00		

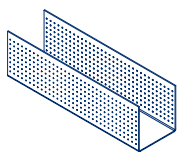

assonometria scala 1:5

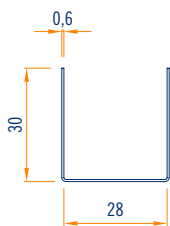

vista frontale scala 1:2

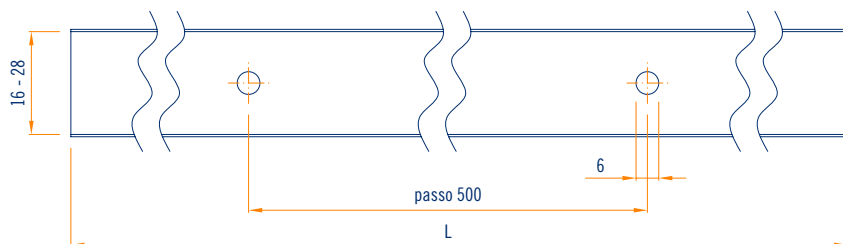

vista in pianta forature profilo scala 1:2

# MONTANTE a C 0,6 mm

15/48/15 BA-BS - 27/48/27 BA-BS - 27/60/27 BI



Cod.	Descrizione	Dimensioni e spessore mm	Peso kg per pacco	MI per pacco	Applicazione	Contenuto confezione
	montante a C/15/48/15 bordo arrotondato zinco-magnesio	b 48 h 15 s 0,6			controsoffitto controparete	192 pezzi totali 24 confezioni da 8 pezzi cadauna
<b>PC50153000BAZM</b>	C/15/48/15/3000/0,6	l 3000	255,06	576,00		
<b>PC50154000BAZM</b>	C/15/48/15/4000/0,6	l 4000	340,08	768,00		

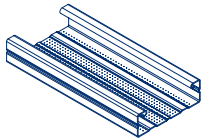

assonometria scala 1:5

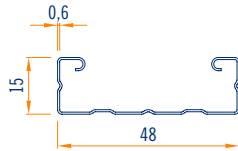

vista frontale scala 1:2

Cod.	Descrizione	Dimensioni e spessore mm	Peso kg per pacco	MI per pacco	Applicazione	Contenuto confezione
	montante C/27/48/27 bordo arrotondato zinco-magnesio	b 48 h 27 s 0,6			controsoffitto controparete	120 pezzi totali 15 confezioni da 8 pezzi cadauna
<b>PC50273000BAZM</b>	C/27/48/27/3000/0,6	l 3000	198,29	360,00		
<b>PC50274000BAZM</b>	C/27/48/27/4000/0,6	l 4000	264,38	480,00		

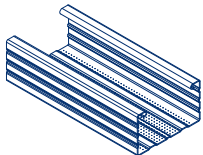

assonometria scala 1:5

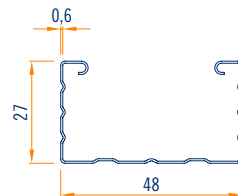

vista frontale scala 1:2

Cod.	Descrizione	Dimensioni e spessore mm	Peso kg per pacco	MI per pacco	Applicazione	Contenuto confezione
	montante C/27/48/27 bordo arrotondato zinco-magnesio	b 60 h 27 s 0,6			controsoffitto controparete	120 pezzi totali 15 confezioni da 8 pezzi cadauna
<b>PC60273000BAZM</b>	C/27/60/27/3000/0,6	l 3000	206,06	360,00		
<b>PC60274000BAZM</b>	C/27/60/27/4000/0,6	l 4000	274,75	480,00		

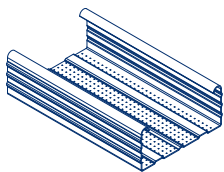

assonometria scala 1:5

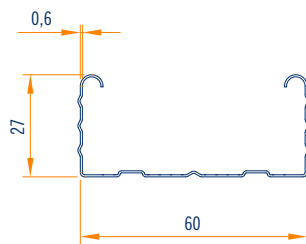

vista frontale scala 1:2



## GUIDA A SCATTO ad U 0,8 mm

### 40/28/40 BA



Cod.	Descrizione	Dimensioni e spessore mm	Peso kg per pacco	MI per pacco	Applicazione	Contenuto confezione
	guida a scatto U/40/28/40 bordo arrotondato zinco-magnesio	b 28 h 40 s 0,8			controsoffitto controparete	120 pezzi totali 15 confezioni da 8 pezzi cadauna
<b>PU28403000BAZM</b>	U/40/28/40/3000/0,8	l 3000	234,00	360,00		
<b>PU28404000BAZM</b>	U/40/28/40/4000/0,8	l 4000	312,00	312,00		

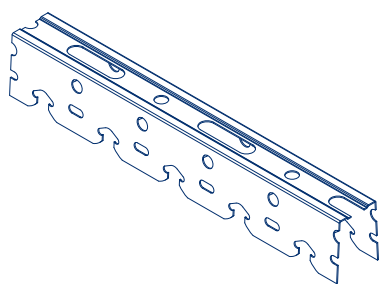

assonometria scala 1:5

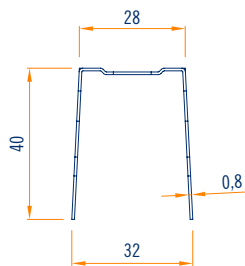

vista frontale scala 1:2

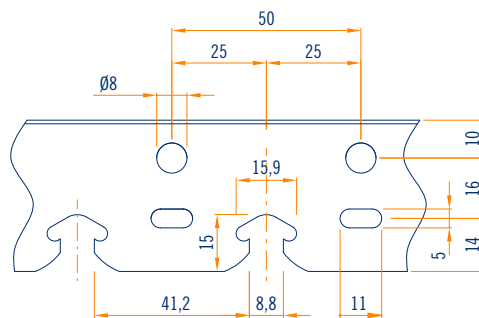

vista laterale forature profilo scala 1:2

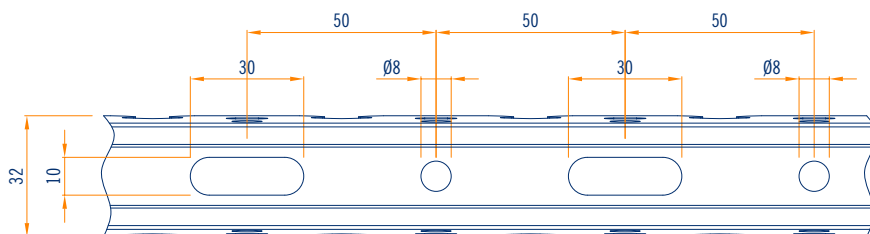

vista in pianta forature profilo scala 1:2

## GUIDA ad U 0,6 mm

### 40/50/40 - 40/75/40 - 40/100/40 - 40/125/40 - 40/150/40



Cod.	Descrizione	Dimensioni e spessore mm	Peso kg per pacco	MI per pacco	Applicazione	Contenuto confezione
	guida U/40/50/40 zinco-magnesio	b 50 h 40 s 0,6			controparete parete divisoria	120 pezzi totali 15 confezioni da 8 pezzi cadauna
<b>PU50403000ZM</b>	U/40/50/40/3000/0,6	l 3000	213,84	360,00		
<b>PU50404000ZM</b>	U/40/50/40/4000/0,6	l 4000	285,12	480,00		

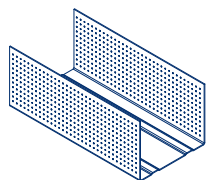

assonometria scala 1:5

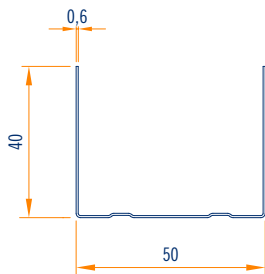

vista frontale scala 1:2

Cod.	Descrizione	Dimensioni e spessore mm	Peso kg per pacco	MI per pacco	Applicazione	Contenuto confezione
	guida U/40/75/40 zinco-magnesio	b 75 h 40 s 0,6			controparete parete divisoria	120 pezzi totali 15 confezioni da 8 pezzi cadauna
<b>PU75403000ZM</b>	U/40/75/40/3000/0,6	l 3000	256,80	360,00		
<b>PU75404000ZM</b>	U/40/75/40/4000/0,6	l 4000	342,40	480,00		

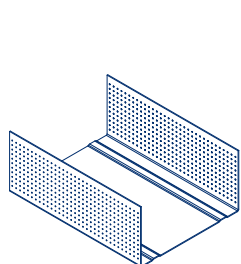

assonometria scala 1:5

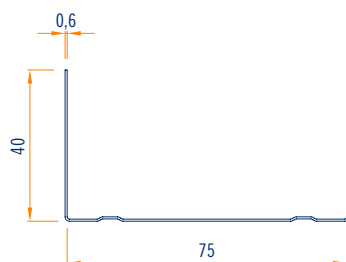

vista frontale scala 1:2

Cod.	Descrizione	Dimensioni e spessore mm	Peso kg per pacco	MI per pacco	Applicazione	Contenuto confezione
	guida U/40/100/40 zinco-magnesio	b 100 h 40 s 0,6			controparete parete divisoria	120 pezzi totali 15 confezioni da 8 pezzi cadauna
<b>PU100403000ZM</b>	U/40/100/40/3000/0,6	l 3000	295,49	360,00		
<b>PU100404000ZM</b>	U/40/100/40/4000/0,6	l 4000	393,98	480,00		

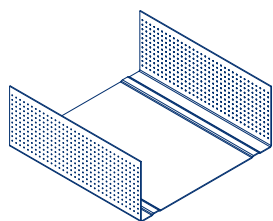

assonometria scala 1:5

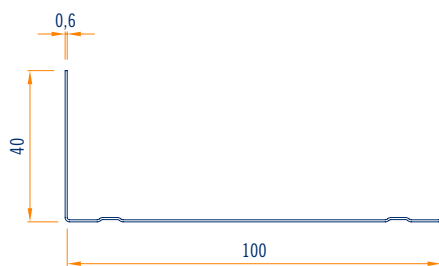

vista frontale scala 1:2

Cod.	Descrizione	Dimensioni e spessore mm	Peso kg per pacco	MI per pacco	Applicazione	Contenuto confezione
	guida U/40/125/40 zinco-magnesio	b 125 h 40 s 0,6			controparete parete divisoria	80 pezzi totali 20 confezioni da 4 pezzi cadauna
<b>PU125403000ZM</b>	U/40/125/40/3000/0,6	l 3000	228,00	240,00		
<b>PU125404000ZM</b>	U/40/125/40/4000/0,6	l 4000	304,00	320,00		

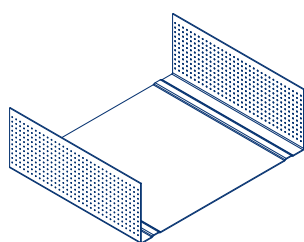

assonometria scala 1:5

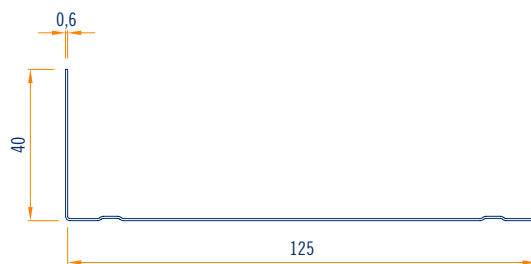

vista frontale scala 1:2



## 214 FLASHLINE ZINCO-MAGNESIO

Cod.	Descrizione	Dimensioni e spessore mm	Peso kg per pacco	Ml per pacco	Applicazione	Contenuto confezione
	guida U/40/150/40 zinco-magnesio	b 150 h 40 s 0,6			controparete parete divisoria	80 pezzi totali 20 confezioni da 4 pezzi cadauna
<b>PU150403000ZM</b>	U/40/150/40/3000/0,6	l 3000	256,80	240,00		
<b>PU150404000ZM</b>	U/40/150/40/4000/0,6	l 4000	342,40	320,00		

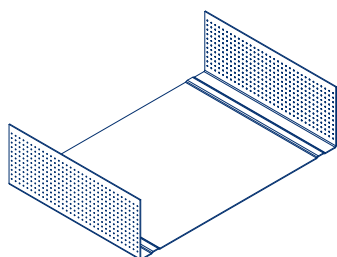

assonometria scala 1:5

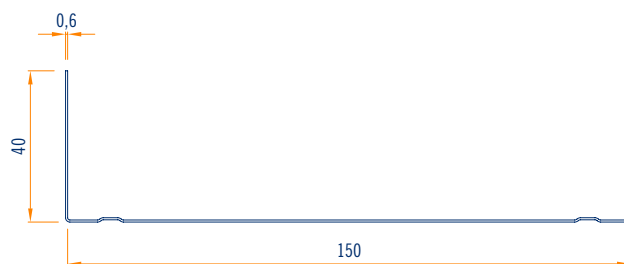

vista frontale scala 1:2

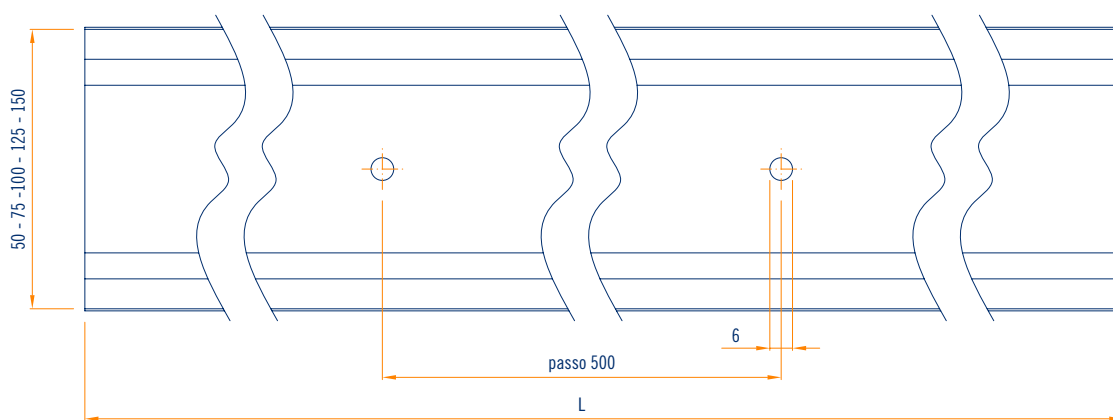

vista in pianta forature profilo scala 1:2

## GUIDA TELESCOPICA ad U 1 mm



Cod.	Descrizione	Dimensioni e spessore mm	Peso kg per pacco	MI per pacco	Applicazione	Contenuto confezione
	guida telescopica zinco-magnesio H 100 S 1	b 50-75-100-125-150 h 100 s 1			controparete parete divisoria	4 pezzi totali
<b>PU501003000ZM.1</b>	U/100/50/100/3000/1	l 3000	23,52	12,00		
<b>PU751003000ZM.1</b>	U/100/75/100/3000/1	l 3000	25,92	12,00		
<b>PU1001003000ZM.1</b>	U/100/100/100/3000/1	l 3000	28,32	12,00		
<b>PU1251003000ZM.1</b>	U/100/125/100/3000/1	l 3000	30,60	12,00		
<b>PU1501003000ZM.1</b>	U/100/150/100/3000/1	l 3000	33,00	12,00		

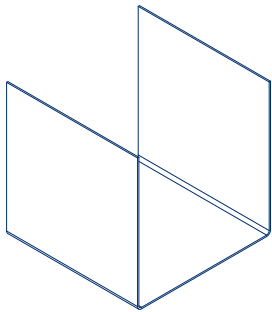

assonometria scala 1:5

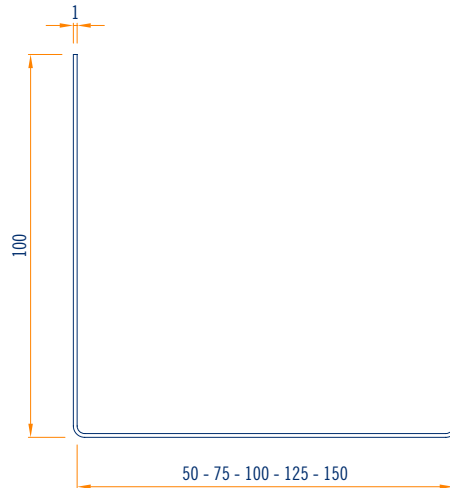

vista frontale scala 1:2

## MONTANTE a C 0,6 mm

50/49/47 - 50/74/47 - 50/99/47 - 50/124/47 - 50/149/47



Cod.	Descrizione	Dimensioni e spessore mm	Peso kg per pacco	MI per pacco	Applicazione	Contenuto confezione
	montante C/50/49/47 zinco-magnesio	b 49 h 50 s 0,6			controparete parete divisoria	120 pezzi totali 15 confezioni da 8 pezzi cadauna
<b>PC50503000ZM</b>	C/50/49/47/3000/0,6	l 3000	268,27	360,00		
<b>PC50504000ZM</b>	C/50/49/47/4000/0,6	l 4000	357,70	480,00		

altre lunghezze su richiesta

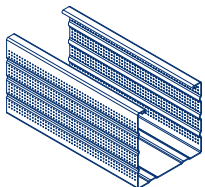

assonometria scala 1:5

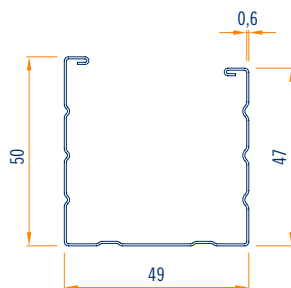

vista frontale scala 1:2

## 216 FLASHLINE ZINCO-MAGNESIO

Cod.	Descrizione	Dimensioni e spessore mm	Peso kg per pacco	MI per pacco	Applicazione	Contenuto confezione
	montante C/50/74/47 zinco-magnesio	b 74 h 50 s 0,6			controparete parete divisoria	120 pezzi totali 15 confezioni da 8 pezzi cadauna
<b>PC75503000ZM</b>	C/50/74/47/3000/0,6	I 3000	311,04	360,00		
<b>PC75504000ZM</b>	C/50/74/47/4000/0,6	I 4000	414,72	480,00		

altre lunghezze su richiesta

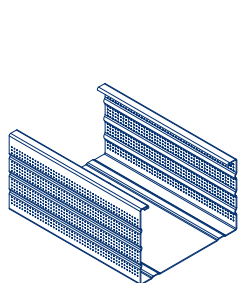

assonometria scala 1:5

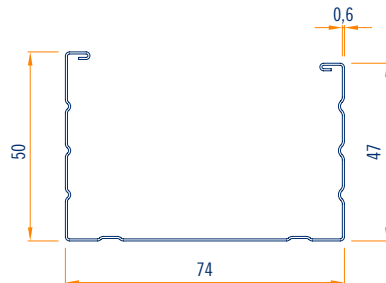

vista frontale scala 1:2

Cod.	Descrizione	Dimensioni e spessore mm	Peso kg per pacco	MI per pacco	Applicazione	Contenuto confezione
	montante C/50/99/47 zinco-magnesio	b 99 h 50 s 0,6			controparete parete divisoria	120 pezzi totali 15 confezioni da 8 pezzi cadauna
<b>PC100503000ZM</b>	C/50/99/47/3000/0,6	I 3000	353,81	360,00		
<b>PC100504000ZM</b>	C/50/99/47/4000/0,6	I 4000	471,74	480,00		

altre lunghezze su richiesta

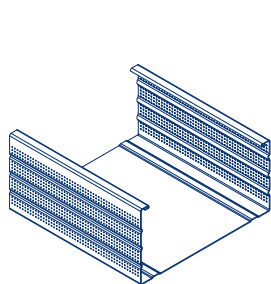

assonometria scala 1:5

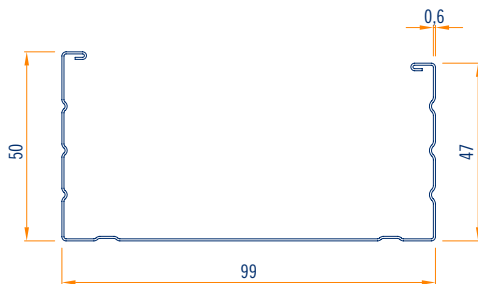

vista frontale scala 1:2

Cod.	Descrizione	Dimensioni e spessore mm	Peso kg per pacco	MI per pacco	Applicazione	Contenuto confezione
	montante C/50/124/47 zinco-magnesio	b 124 h 50 s 0,6			controparete parete divisoria	80 pezzi totali 20 confezioni da 4 pezzi cadauna
<b>PC125503000ZM</b>	C/50/124/47/3000/0,6	I 3000	266,40	240,00		
<b>PC125504000ZM</b>	C/50/124/47/4000/0,6	I 4000	355,20	320,00		

altre lunghezze su richiesta

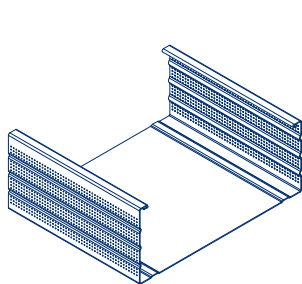

assonometria scala 1:5

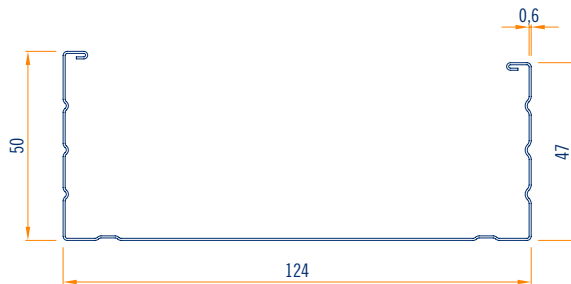

vista frontale scala 1:2

Cod.	Descrizione	Dimensioni e spessore mm	Peso kg per pacco	Ml per pacco	Applicazione	Contenuto confezione
	montante C/50/149/47 zinco-magnesio	b 149 h 50 s 0,6			controparete parete divisoria	80 pezzi totali 20 confezioni da 4 pezzi cadauna
<b>PC150503000ZM</b>	C/50/149/47/3000/0,6	l 3000	292,80	240,00		
<b>PC150504000ZM</b>	C/50/149/47/4000/0,6	l 4000	390,40	320,00		

altre lunghezze su richiesta

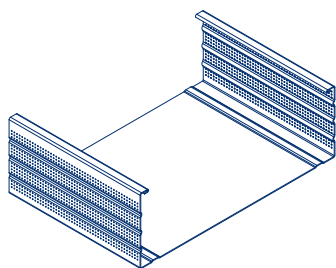

assonometria scala 1:5

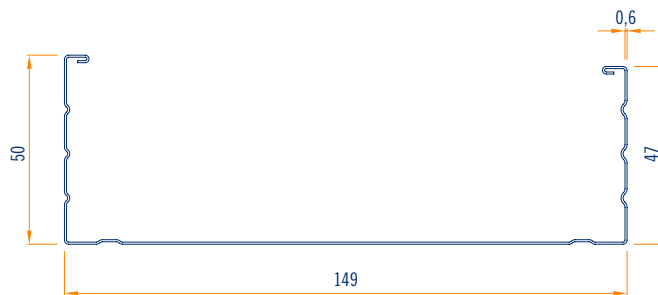

vista frontale scala 1:2

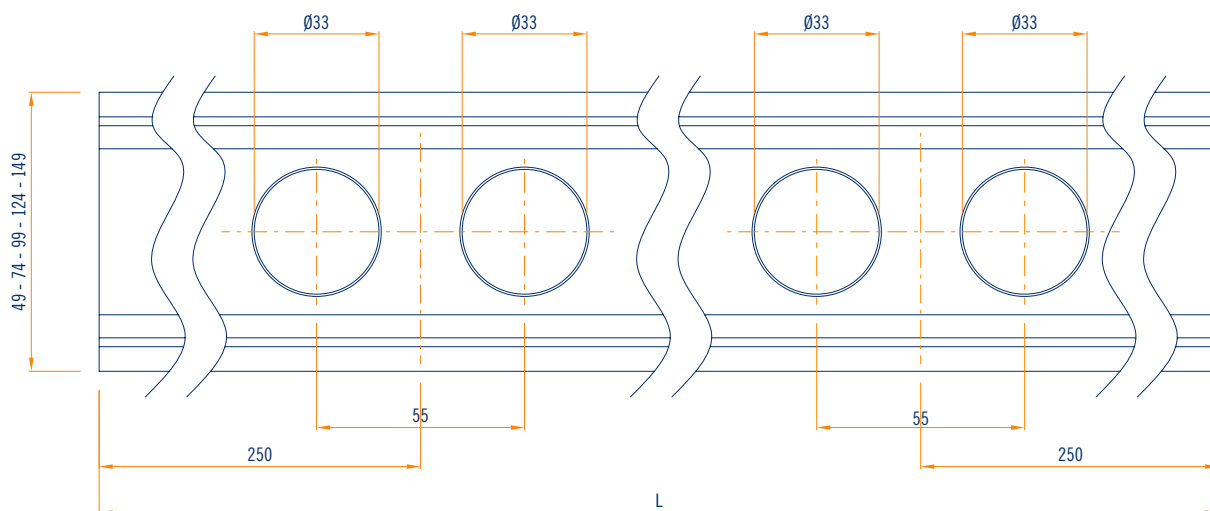

vista in pianta forature profilo scala 1:2

## GUIDA ad U 0,8 mm

40/50/40 - 40/75/40 - 40/100/40 - 40/125/40 - 40/150/40



Cod.	Descrizione	Dimensioni e spessore mm	Peso kg per pacco	MI per pacco	Applicazione	Contenuto confezione
	guida U/40/50/40 zinco-magnesio	b 50 h 40 s 0,8			controparete parete divisoria	120 pezzi totali 15 confezioni da 8 pezzi cadauna
<b>PU50403000ZM.8</b>	U/40/50/40/3000/0,8	l 3000	288,00	360,00		
<b>PU50404000ZM.8</b>	U/40/50/40/4000/0,8	l 4000	384,00	480,00		

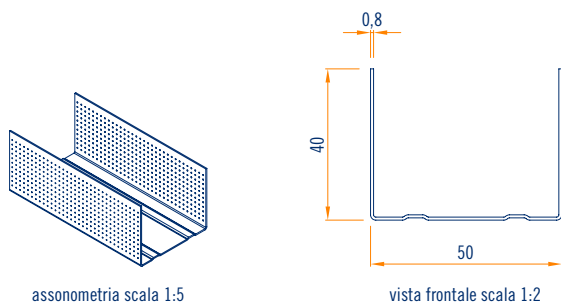

Cod.	Descrizione	Dimensioni e spessore mm	Peso kg per pacco	MI per pacco	Applicazione	Contenuto confezione
	guida U/40/75/40 zinco-magnesio	b 75 h 40 s 0,8			controparete parete divisoria	120 pezzi totali 15 confezioni da 8 pezzi cadauna
<b>PU75403000ZM.8</b>	U/40/75/40/3000/0,8	l 3000	342,00	360,00		
<b>PU75404000ZM.8</b>	U/40/75/40/4000/0,8	l 4000	456,00	480,00		

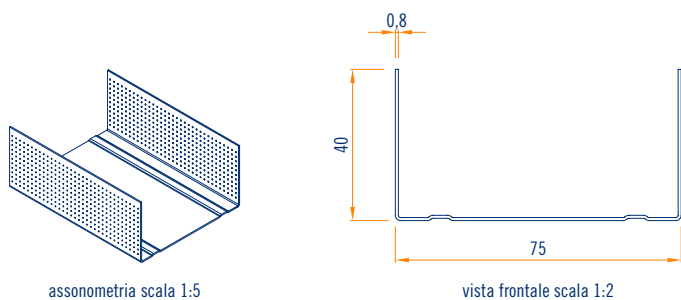

Cod.	Descrizione	Dimensioni e spessore mm	Peso kg per pacco	MI per pacco	Applicazione	Contenuto confezione
	guida U/40/100/40 zinco-magnesio	b 100 h 40 s 0,8			controparete parete divisoria	120 pezzi totali 15 confezioni da 8 pezzi cadauna
<b>PU100403000ZM.8</b>	U/40/100/40/3000/0,8	l 3000	352,80	360,00		
<b>PU100404000ZM.8</b>	U/40/100/40/4000/0,8	l 4000	399,80	480,00		

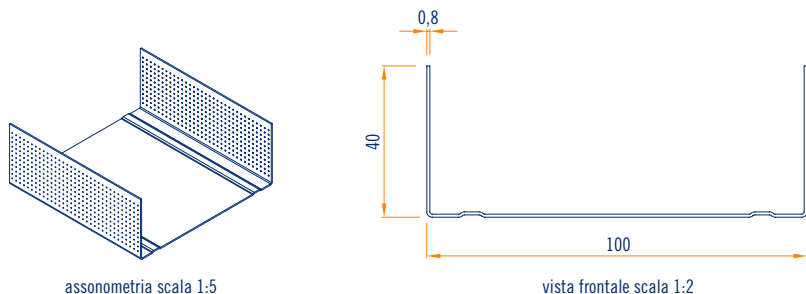

Cod.	Descrizione	Dimensioni e spessore mm	Peso kg per pacco	Ml per pacco	Applicazione	Contenuto confezione
	guida U/40/125/40 zinco-magnesio	b 125 h 40 s 0,8			controparete parete divisoria	80 pezzi totali 20 confezioni da 4 pezzi cadauna
<b>PU125403000ZM.8</b>	U/40/125/40/3000/0,8	I 3000	304,80	240,00		
<b>PU125404000ZM.8</b>	U/40/125/40/4000/0,8	I 4000	406,40	320,00		

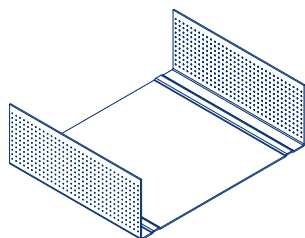

assonometria scala 1:5



vista frontale scala 1:2

Cod.	Descrizione	Dimensioni e spessore mm	Peso kg per pacco	Ml per pacco	Applicazione	Contenuto confezione
	guida U/40/150/40 zinco-magnesio	b 150 h 40 s 0,8			controparete parete divisoria	80 pezzi totali 20 confezioni da 4 pezzi cadauna
<b>PU150403000ZM.8</b>	U/40/150/40/3000/0,8	I 3000	343,20	240,00		
<b>PU150404000ZM.8</b>	U/40/150/40/4000/0,8	I 4000	457,60	320,00		

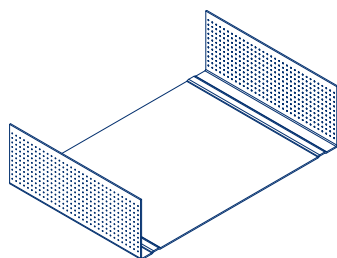

assonometria scala 1:5

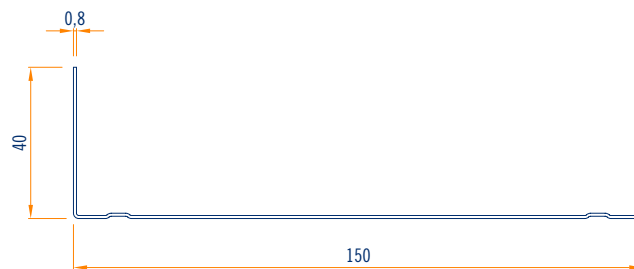

vista frontale scala 1:2

**MONTANTE a C 0,8 mm**

50/49/47 - 50/74/47 - 50/99/47 - 50/124/47 - 50/149/47



Cod.	Descrizione	Dimensioni e spessore mm	Peso kg per pacco	MI per pacco	Applicazione	Contenuto confezione
	montante C/50/49/47 zinco-magnesio	b 49 h 50 s 0,8			controparete parete divisoria	120 pezzi totali 15 confezioni da 8 pezzi cadauna
<b>PC50503000ZM.8</b>	C/50/49/47/3000/0,8	l 3000	345,60	360,00		
<b>PC50504000ZM.8</b>	C/50/49/47/4000/0,8	l 4000	460,80	480,00		

altre lunghezze su richiesta

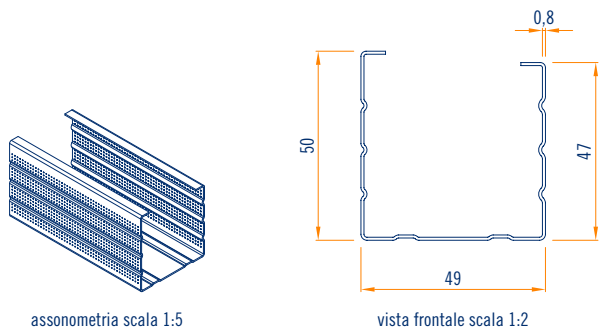

Cod.	Descrizione	Dimensioni e spessore mm	Peso kg per pacco	MI per pacco	Applicazione	Contenuto confezione
	montante C/50/74/47 zinco-magnesio	b 74 h 50 s 0,8			controparete parete divisoria	120 pezzi totali 15 confezioni da 8 pezzi cadauna
<b>PC75503000ZM.8</b>	C/50/74/47/3000/0,8	l 3000	403,20	360,00		
<b>PC75504000ZM.8</b>	C/50/74/47/4000/0,8	l 4000	537,60	480,00		

altre lunghezze su richiesta

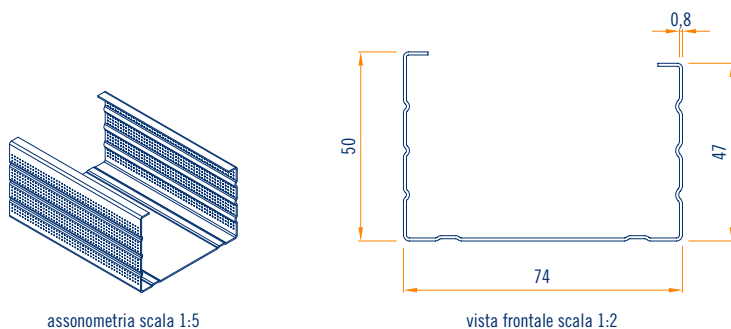

Cod.	Descrizione	Dimensioni e spessore mm	Peso kg per pacco	MI per pacco	Applicazione	Contenuto confezione
	montante C/50/99/47 zinco-magnesio	b 99 h 50 s 0,8			controparete parete divisoria	120 pezzi totali 15 confezioni da 8 pezzi cadauna
<b>PC100503000ZM.8</b>	C/50/99/47/3000/0,8	l 3000	457,20	360,00		
<b>PC100504000ZM.8</b>	C/50/99/47/4000/0,8	l 4000	609,60	480,00		

altre lunghezze su richiesta

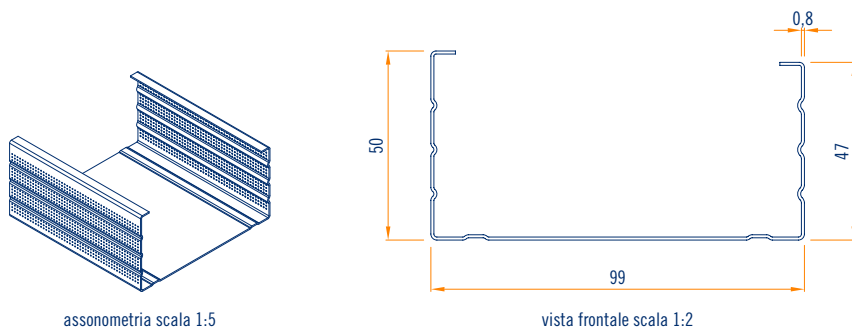



Cod.	Descrizione	Dimensioni e spessore mm	Peso kg per pacco	Ml per pacco	Applicazione	Contenuto confezione
	montante C/50/124/47 zinco-magnesio	b 124 h 50 s 0,8			controparete parete divisoria	80 pezzi totali 20 confezioni da 4 pezzi cadauna
<b>PC125503000ZM.8</b>	C/50/124/47/3000/0,8	l 3000	343,20	240,00		
<b>PC125504000ZM.8</b>	C/50/124/47/4000/0,8	l 4000	457,60	320,00		

altre lunghezze su richiesta

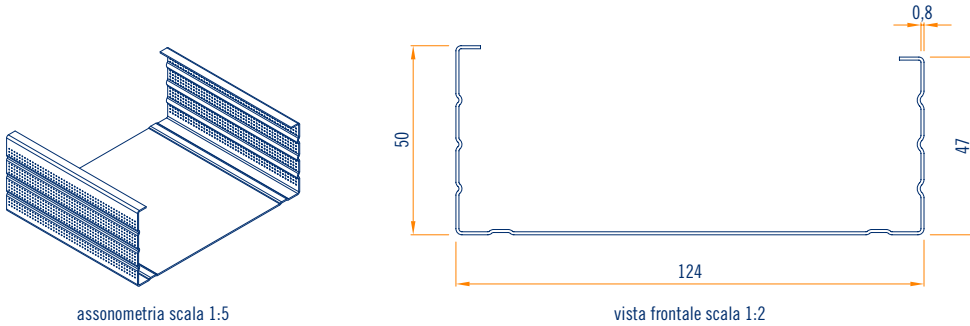

assonometria scala 1:5

vista frontale scala 1:2

Cod.	Descrizione	Dimensioni e spessore mm	Peso kg per pacco	Ml per pacco	Applicazione	Contenuto confezione
	montante C/50/149/47 zinco-magnesio	b 149 h 50 s 0,8			controparete parete divisoria	80 pezzi totali 20 confezioni da 4 pezzi cadauna
<b>PC150503000ZM.8</b>	C/50/149/47/3000/0,8	l 3000	381,60	240,00		
<b>PC150504000ZM.8</b>	C/50/149/47/4000/0,8	l 4000	508,80	320,00		

altre lunghezze su richiesta

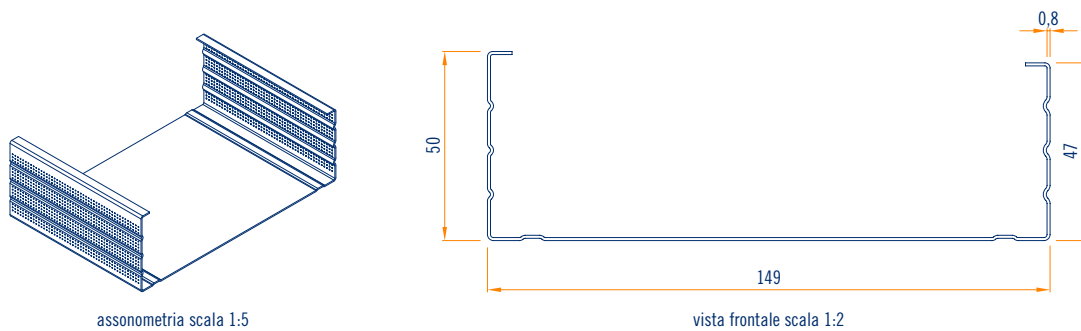

assonometria scala 1:5

vista frontale scala 1:2

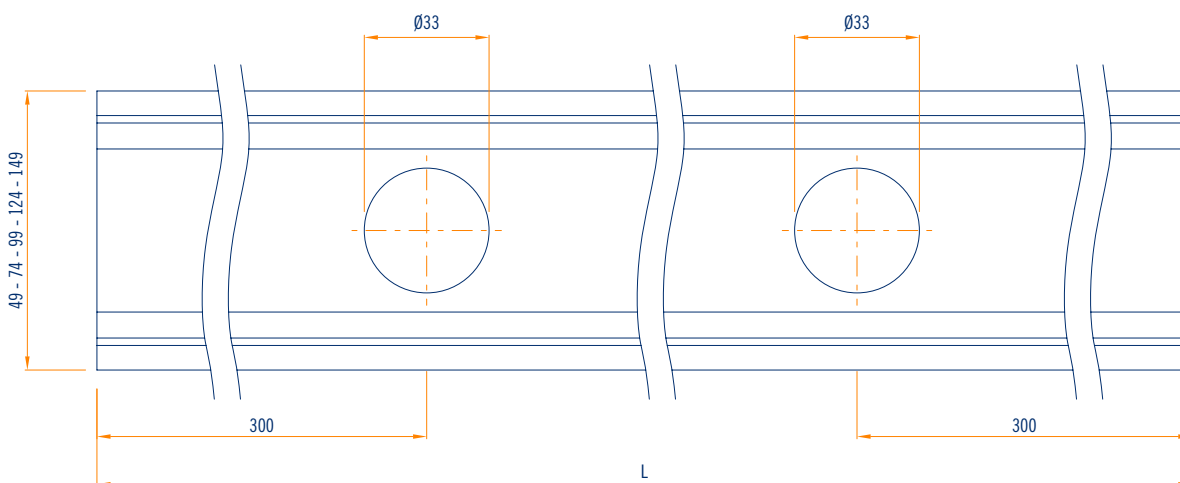

vista in pianta forature profilo scala 1:2

**GUIDA ad U 1 mm**

40/50/40 - 40/75/40 - 40/100/40 - 40/125/40 - 40/150/40



Cod.	Descrizione	Dimensioni e spessore mm	Peso kg per pacco	MI per pacco	Applicazione	Contenuto confezione
	guida U/40/50/40 zinco-magnesio	b 50 h 40 s 1			controparete parete divisoria	120 pezzi totali 15 confezioni da 8 pezzi cadauna
<b>PU50403000ZM.1</b>	U/40/50/40/3000/1	l 3000	387,24	360,00		
<b>PU50404000ZM.1</b>	U/40/50/40/4000/1	l 4000	516,33	480,00		

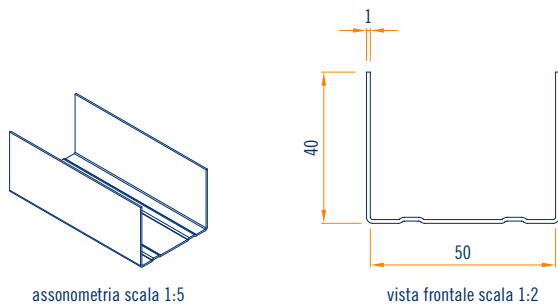

Cod.	Descrizione	Dimensioni e spessore mm	Peso kg per pacco	MI per pacco	Applicazione	Contenuto confezione
	guida U/40/75/40 zinco-magnesio	b 75 h 40 s 1			controparete parete divisoria	120 pezzi totali 15 confezioni da 8 pezzi cadauna
<b>PU75403000ZM.1</b>	U/40/75/40/3000/1	l 3000	462,67	360,00		
<b>PU75404000ZM.1</b>	U/40/75/40/4000/1	l 4000	616,89	480,00		

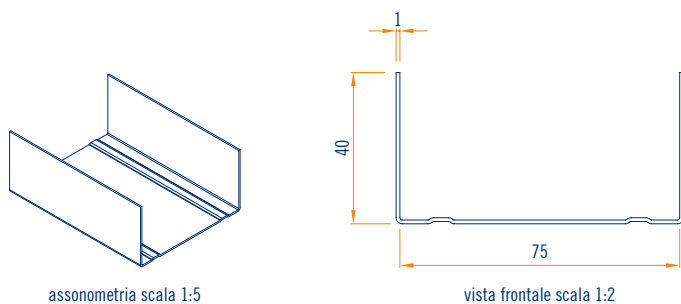

Cod.	Descrizione	Dimensioni e spessore mm	Peso kg per pacco	MI per pacco	Applicazione	Contenuto confezione
	guida U/40/100/40 zinco-magnesio	b 100 h 40 s 1			controparete parete divisoria	120 pezzi totali 15 confezioni da 8 pezzi cadauna
<b>PU100403000ZM.1</b>	U/40/100/40/3000/1	l 3000	540,43	360,00		
<b>PU100404000ZM.1</b>	U/40/100/40/4000/1	l 4000	720,58	480,00		

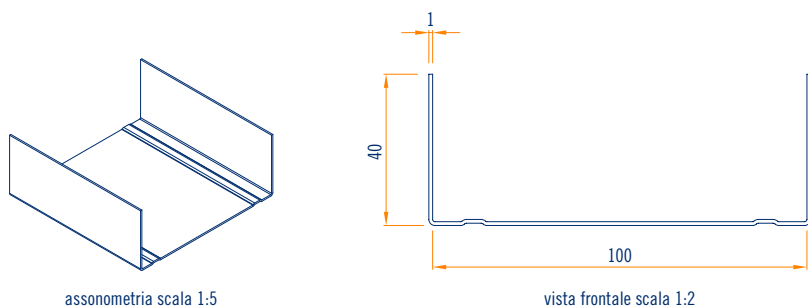

Cod.	Descrizione	Dimensioni e spessore mm	Peso kg per pacco	Ml per pacco	Applicazione	Contenuto confezione
	guida U/40/125/40 zinco-magnesio	b 125 h 40 s 1			controparete parete divisoria	80 pezzi totali 20 confezioni da 4 pezzi cadauna
<b>PU125403000ZM.1</b>	U/40/125/40/3000/1	l 3000	410,83	240,00		
<b>PU125404000ZM.1</b>	U/40/125/40/4000/1	l 4000	548,12	320,00		

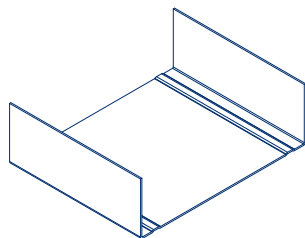

assonometria scala 1:5



vista frontale scala 1:2

Cod.	Descrizione	Dimensioni e spessore mm	Peso kg per pacco	Ml per pacco	Applicazione	Contenuto confezione
	guida U/40/150/40 zinco-magnesio	b 150 h 40 s 1			controparete parete divisoria	80 pezzi totali 20 confezioni da 4 pezzi cadauna
<b>PU150403000ZM.1</b>	U/40/150/40/3000/1	l 3000	461,89	240,00		
<b>PU150404000ZM.1</b>	U/40/150/40/4000/1	l 4000	615,86	320,00		

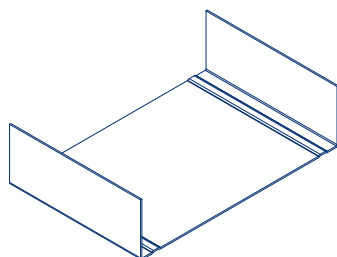

assonometria scala 1:5

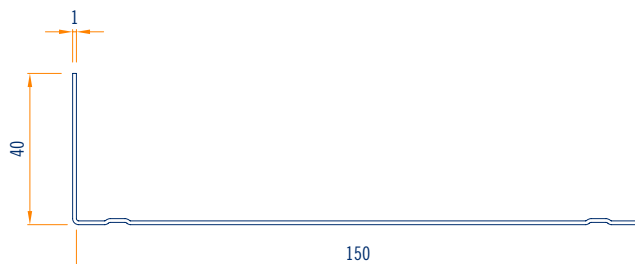

vista frontale scala 1:2

**MONTANTE a C 1 mm**

50/49/47 - 50/74/47 - 50/99/47 - 50/124/47 - 50/149/47



Cod.	Descrizione	Dimensioni e spessore mm	Peso kg per pacco	MI per pacco	Applicazione	Contenuto confezione
	montante C/50/49/47 zinco-magnesio	b 49 h 50 s 1			controparete parete divisoria	120 pezzi totali 15 confezioni da 8 pezzi cadauna
<b>PC50503000ZM.1</b>	C/50/49/47/3000/1	l 3000	466,56	360,00		
<b>PC50504000ZM.1</b>	C/50/49/47/4000/1	l 4000	622,10	480,00		

altre lunghezze su richiesta

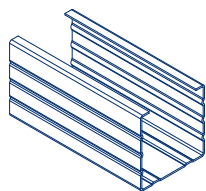

assonometria scala 1:5

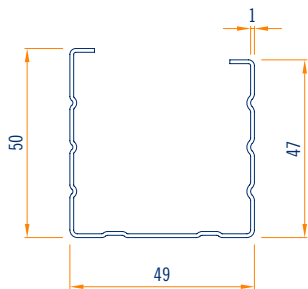

vista frontale scala 1:2

Cod.	Descrizione	Dimensioni e spessore mm	Peso kg per pacco	MI per pacco	Applicazione	Contenuto confezione
	montante C/50/74/47 zinco-magnesio	b 74 h 50 s 1			controparete parete divisoria	120 pezzi totali 15 confezioni da 8 pezzi cadauna
<b>PC75503000ZM.1</b>	C/50/74/47/3000/1	l 3000	543,15	360,00		
<b>PC75504000ZM.1</b>	C/50/74/47/4000/1	l 4000	724,20	480,00		

altre lunghezze su richiesta

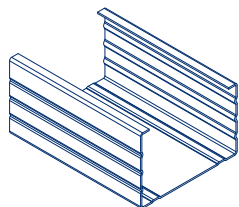

assonometria scala 1:5

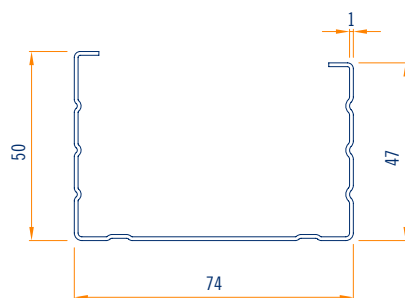

vista frontale scala 1:2

Cod.	Descrizione	Dimensioni e spessore mm	Peso kg per pacco	MI per pacco	Applicazione	Contenuto confezione
	montante C/50/99/47 zinco-magnesio	b 99 h 50 s 1			controparete parete divisoria	120 pezzi totali 15 confezioni da 8 pezzi cadauna
<b>PC100503000ZM.1</b>	C/50/99/47/3000/1	l 3000	619,74	360,00		
<b>PC100504000ZM.1</b>	C/50/99/47/4000/1	l 4000	825,81	480,00		

altre lunghezze su richiesta

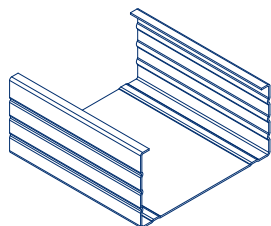

assonometria scala 1:5

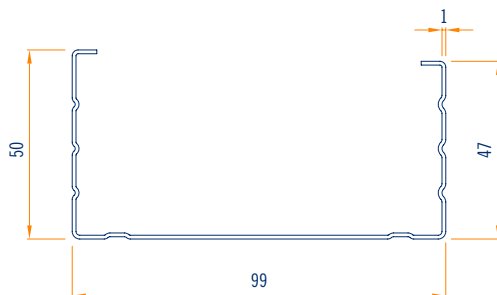

vista frontale scala 1:2

Cod.	Descrizione	Dimensioni e spessore mm	Peso kg per pacco	Ml per pacco	Applicazione	Contenuto confezione
	montante C/50/124/47 zinco-magnesio	b 124 h 50 s 1			controparete parete divisoria	80 pezzi totali 20 confezioni da 4 pezzi cadauna
<b>PC125503000ZM.1</b>	C/50/124/47/3000/1	l 3000	463,97	240,00		
<b>PC125504000ZM.1</b>	C/50/124/47/4000/1	l 4000	618,28	320,00		

altre lunghezze su richiesta

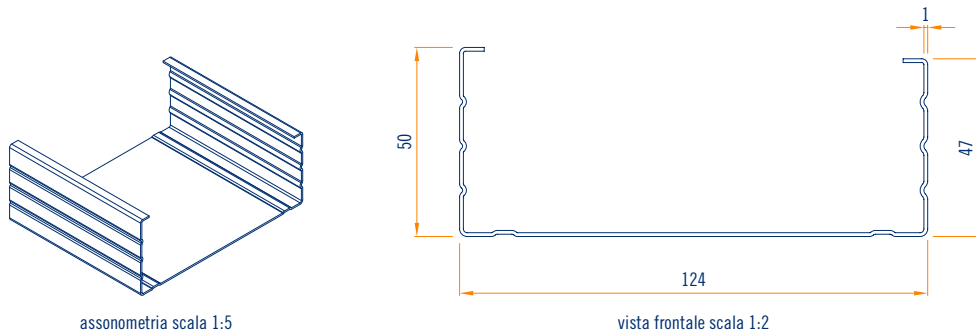

Cod.	Descrizione	Dimensioni e spessore mm	Peso kg per pacco	Ml per pacco	Applicazione	Contenuto confezione
	montante C/50/149/47 zinco-magnesio	b 149 h 50 s 1			controparete parete divisoria	80 pezzi totali 20 confezioni da 4 pezzi cadauna
<b>PC150503000ZM.1</b>	C/50/149/47/3000/1	l 3000	514,77	240,00		
<b>PC150504000ZM.1</b>	C/50/149/47/4000/1	l 4000	686,36	320,00		

altre lunghezze su richiesta

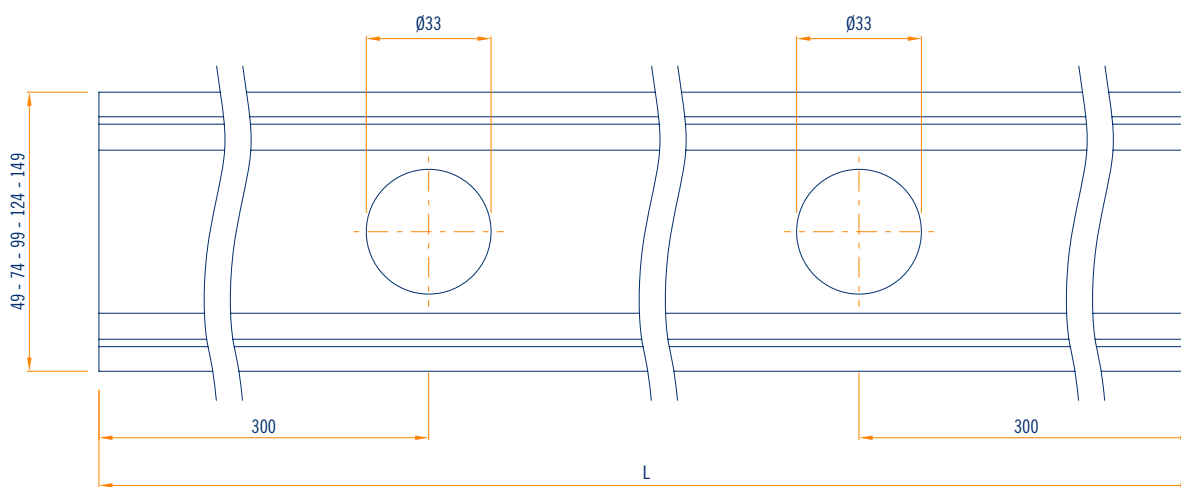
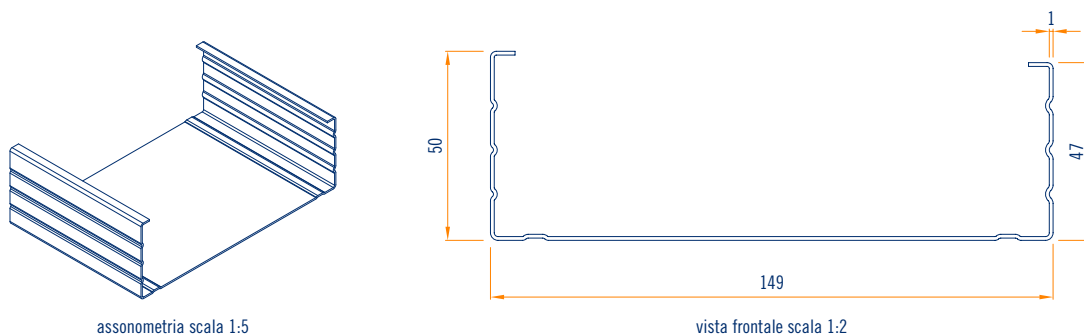

vista in pianta forature profilo scala 1:2

# NOTE IMPORTANTI PER L'UTILIZZO E LO STOCCAGGIO DEI PRODOTTI

## Marcatura CE

Si precisa che ogni prodotto fa parte di un kit di sospensione/collegamento, per la congiunzione al sistema di fissaggio superiore e all'elemento di supporto, nei sistemi costruttivi a secco, **per l'impiego all'interno di edifici**.  
I vari componenti sono individuati nel catalogo e nel listino dalla dicitura CE.

**Ogni prodotto soggetto a marcatura CE è provvisto di Dichiarazione di Prestazione (DOP).**

**Durabilità: classe B** (Componenti dell'edificio esposti a un'umidità relativa variabile fino al 90% e a temperature variabili fino a 30°C ma **senza agenti inquinanti corrosivi**).

## Consigli per lo stoccaggio dei profili

Immagazzinare i pacchi in luoghi coperti con un atmosfera relativamente secca ed ad una temperatura il più costante possibile, al fine di evitare fenomeni di condensa che possono ridurre lo strato di passivazione a protezione della superficie zincata.

Nell'eventuale immagazzinamento esterno (**sconsigliato**), utilizzare una copertura che assicuri perfettamente la protezione del materiale contro le intemperie (pioggia, nebbia, neve), avendo cura di porre i pacchi leggermente inclinati. Questa copertura deve comunque essere tale da consentire un'adeguata areazione (non mettendo a contatto diretto le due superfici), in modo che l'umidità non si depositi e crei fenomeni di condensa.



**Metalstampi s.r.l.**  
Vicolo Biban, 7  
31030 Biban di Carbonera (TV) Italy  
Tel. +39 0422 398250  
info@metalstampi.com  
www.metalstampi.com